



## **Plus de 80 ans d'expérience dans le confort de la sécurité**

Les produits Linido pour salles de bain adaptées sont conçus pour offrir un soutien ergonomique, du confort et une plus grande indépendance aux utilisateurs dans diverses situations de bain, de douche et de toilette, tout en offrant commodité et sécurité aux soignants. Que vous viviez de manière indépendante, que vous viviez ou travailliez dans une institution et que vous ayez un handicap mineur ou majeur, il existe une solution adaptée à chacun.

Les produits de salle de bain de Linido offrent une large gamme d'aides et d'accessoires sûrs, utilisables, durables et ergonomiques, qui garantissent des salles de bain accessibles, sûres et aussi belles. Les produits de salle de bain Linido conviennent à tous les environnements, des petites salles de bains privées à domicile aux environnements publics, hôtels et grands hôpitaux. Avec les accessoires de salle de bain de Linido, tout le monde peut découvrir le confort de la sécurité, au quotidien.

## **Conçu et fabriqué pour une utilisation durable**

Avec 80 ans d'expérience, Linido est le spécialiste des aménagements de salles de bain. Produire des outils sur lesquels vous pouvez compter, qui tiennent leurs promesses et durent, voilà notre profession et notre passion.

## **Table des matières**

Généralités	3
Sièges de douche	4
Supports muraux	10
Barres de toilettes fixes et repliables	16
Modifications des toilettes	20
Dispositifs d'aide toilettes	21
Dispositifs d'aide lavabo	22
Accessoires de lavabo	23
Accessoires de salle de bain	24
Fenêtres de douche	25
Modifications de baignoire	26
Siège de douche/toilettes	27
Tabourets de douche	32
Brancards de douche	34
Produits de piscine	35
Siège combiné douche/toilettes	36
Specifications techniques	39
Conseils en termes de fixation	40
Conseils en termes de fixation ergonomique	41
Support de longeron	42

## Direct Healthcare Group

À partir du 1er octobre 2020, Handicare Bathroom Safety BV est devenu Direct Healthcare Group BPOUR. Notre gamme de produits s'est également élargie pour inclure de nouveaux produits et de nouvelles marques. Nous fournissons:

- Des solutions pour salles de bains sous la marque Linido
- Des aides au transfert et au lavage sous la marque SystemRoMedic
- Des matelas anti-escarres et des coussins de siège sous la marque Direct Healthcare Services
- Des fauteuils de soins spécialisés sous la marque Kirton.

Les solutions de salle de bain Linido sont exclusivement fournies par des détaillants spécialisés. Pour toute information, veuillez appeler notre service clientèle au +46 (0)8-557 62 200 ou envoyer un e-mail à: [info.export@directhealthcaregroup.com](mailto:info.export@directhealthcaregroup.com)

## Qualité garantie

Les solutions de salle de bain Linido répondent aux normes les plus strictes et sont conformes aux exigences de la norme NEN-EN12182 et de la directive 93/42/CEE relative aux dispositifs médicaux.

Nous sommes certifiés ISO 13485 et NKH.



## Couleurs

Les solutions de salle de bain murales Linido sont fournies de série en blanc, RAL 9010. De nombreux produits sont également disponibles en inox poli.

La couleur anthracite, RAL 7021, est une option recherchée pour de nombreux produits. Elle correspond aux dernières tendances en matière de salles de bain modernes et luxueuses.



Ral 9010  
blanc



Ral 7021  
anthracite



RVS poli à  
détails blancs



RVS poli à détails  
anthracites

## Types de matériaux

Les produits sont fabriqués en:

- acier revêtu
- plastique renforcé de fibre de verre
- revêtu d'inox 304 (recommandé pour une utilisation fréquente dans les institutions)
- poli SS 304 (recommandé pour une utilisation fréquente dans les institutions)
- SS 316 poli (recommandé pour l'utilisation dans les piscines)

En ce qui concerne l'isolation électrique requise, les produits destinés au montage mural et au sol, dont les brides murales et les plaques murales ou de sol ne sont pas en plastique, sont fournis avec un kit d'isolation comprenant des capuchons de recouvrement.

## BIM et service de cahier des charges

En plus des dessins CAO 2D, nous proposons également des modèles 3D qui peuvent soutenir le processus BIM. Le BIM (Building Information Model) est exploitable dans divers logiciels en plus de REVIT, afin que tout le monde puisse travailler avec.

Dans notre service de cahier des charges, vous trouverez également les textes de spécification pour le cahier des charges.

Vous trouverez notre service de cahier des charges sur notre site web [www.arseus-medical.be](http://www.arseus-medical.be) ou directement sur [linido-architectservice.com](http://linido-architectservice.com).

## Garantie

La garantie standard sur nos produits est de 5 ans. Pour les produits dont la période de garantie est différente, celle-ci est indiquée sur le produit correspondant.

## Fixations

Les produits sont fournis de série sans fixations.

Ce qui constitue une fixation sûre dépend du type de mur. Pour un mur en plaques de plâtre, en panneaux de fibres de bois pressées ou en panneaux agglomérés, il est nécessaire de renforcer le mur avec du contreplaqué collé étanche. Le mur détermine également le type de chevilles ou de vis. Pour toutes les recommandations en matière de fixation, voir page 39. Vous les trouverez également sur notre site web.

## Attention

Direct Healthcare Group a apporté le plus grand soin à la compilation de cette liste de prix. Les prix indiqués sont en euros, bruts et s'entendent hors TVA. La composition de la gamme et les prix peuvent changer dans l'intervalle. Direct Healthcare Group n'accepte aucune responsabilité pour tout dommage résultant de l'utilisation de ces données. Direct Healthcare Group n'est pas responsable des produits modifiés.

## Direct Healthcare Group BV

Torshamnsgatan 35, SE-164 40 Kista, Sweden

# Sièges de douche

## Siège de douche compact

- Siège Corian, pliant
- Largeur de siège 265 mm
- Profondeur de siège 330 mm
- convient aux utilisateurs jusqu'à 150 kg
- gabarit de perçage inclus
- garantie 2 ans

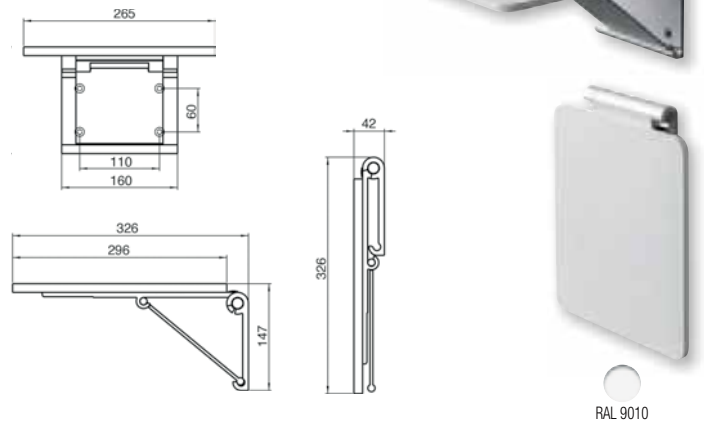

N° article	Description
LI2201.2013-02	Siège de douche compact, corian blanc

## Siège de douche ergonomique

- Siège plastique, pliant
- Largeur de siège 450 mm
- Profondeur de siège 405 mm
- convient aux utilisateurs jusqu'à 150 kg
- gabarit de perçage inclus
- avec revêtement hygiénique

△ Jeu de pieds auxiliaires LI2214.201 recommandé pour un poids d'utilisateur > 100 kg en rapport avec la charge sur le mur et lors de transferts.

Voir pp. 38-41 pour la capacité de charge et les conseils en termes de fixation.

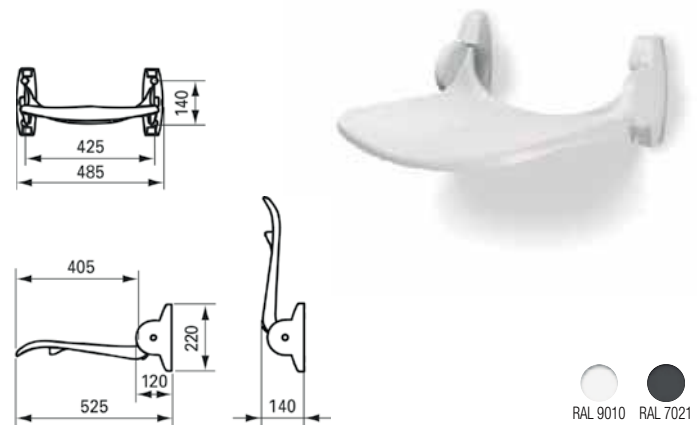

N° article	Description
LI2201.2006-02	Siège de douche blanc
LI2201.2006-11	Siège de douche anthracite
LI2806.0000-00	Kit de fixation murale LI2201 LI2601/03

## Siège de douche ergonomique avec dossier

- Siège plastique, pliant
- dossier plastique avec tube inox
- Largeur de siège 450 mm
- Profondeur de siège 405 mm
- convient aux utilisateurs jusqu'à 150 kg
- gabarit de perçage inclus
- avec revêtement hygiénique

△ Jeu de pieds auxiliaires LI2214.201 recommandé pour un poids d'utilisateur > 100 kg en rapport avec la charge sur le mur et lors de transferts.

Voir pp. 38-41 pour la capacité de charge et les conseils en termes de fixation.

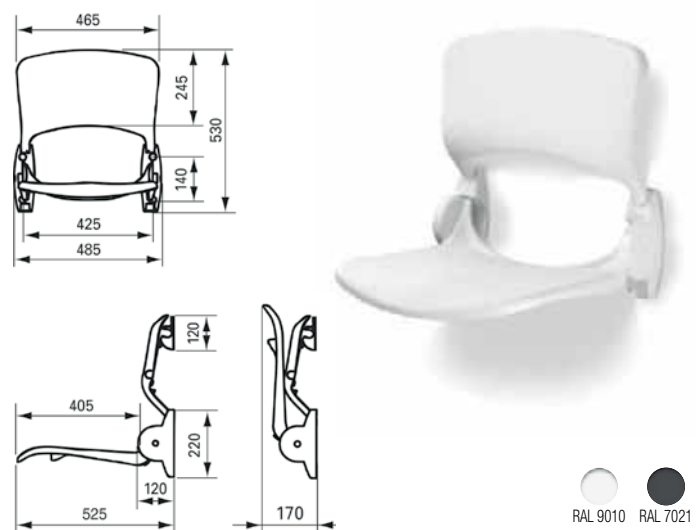

N° article	Description
LI2202.2006-02	Siège de douche avec dossier, blanc
LI2202.2006-11	Siège de douche avec dossier, anthracite
LI2805.0000-00	Kit de fixation murale LI2202 & LI2203



**Fixation sans danger:** ce qui constitue une fixation sans danger dépend du type de mur, combiné aux bonnes fixations. Pour un mur en plaques de plâtre, en panneaux de fibres de bois pressées ou en panneaux agglomérés, il est nécessaire de renforcer le mur au préalable avec au moins 32 mm de contreplaqué collé étanche. Vous trouverez tous les conseils à partir de la page 39 ou sur le site [directhealthcaregroup.com](http://directhealthcaregroup.com). Les kits de fixation pour les murs ayant une capacité de charge suffisante sont disponibles séparément. Vous trouverez des informations à ce sujet au niveau des articles.

## Siège de douche ergonomique avec dossier et accoudoirs

- Siège plastique, pliant
  - dossier plastique avec tube inox
  - accoudoirs pliants séparément, ergonomiques
  - Largeur de siège 450 mm, profondeur de siège 405 mm
  - convient aux utilisateurs jusqu'à 150 kg
  - gabarit de perçage inclus
  - avec revêtement hygiénique
- △ Jeu de pieds auxiliaires LI2214.201 recommandé pour un poids d'utilisateur > 100 kg par rapport à la charge sur le mur et lors des transferts.
- △ Pour un poids d'utilisateur >125 kg, nous recommandons de placer un siège de douche sans accoudoirs (LI2202.200) combiné à des poignées de toilette pliantes (LI2603.3xx) des deux côtés.

Voir p 38-41 pour charge et conseils en termes de fixation.

N° article	Description
LI2203.2006-02	Siège de douche avec dossier et accoudoirs, blanc
LI2203.2006-11	Siège de douche avec dossier et accoudoirs, anthracite
LI2805.0000-00	Kit de fixation murale LI2202 & LI2203

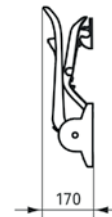
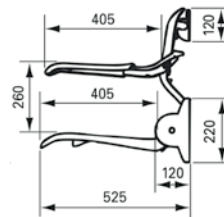
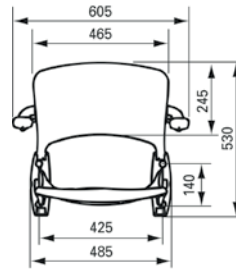

RAL 9010 RAL 7021

## Jeu de pieds auxiliaires pour sièges de douche plastique

### Support au sol sièges de douche ergonomique

- s'adapte aux sièges de douche LI2201.200, LI2202.200, LI2203.200
- se fixe au siège
- se compose de pieds doubles avec entretoise double
- Réglage progressif en hauteur pour adaptation à la hauteur de siège souhaitée (du sol à partie supérieur du siège: 420-570 mm)
- Se place a posteriori
- Charge max. 300 kg

△ Recommandé pour un poids d'utilisateur > 100 kg par rapport à la charge sur le mur et lors des transferts.

N° article	Description
LI2214.2011-02	Jeu de pieds auxiliaires double pour siège de douche LI220x blanc
LI2214.2011-11	Jeu de pieds auxiliaires double pour siège de douche LI220x anthracite
LI2214.2014-02	Jeu de pieds auxiliaires double pour siège de douche LI220x RVS/blanc

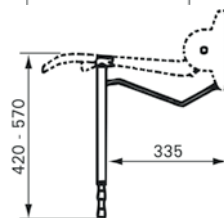
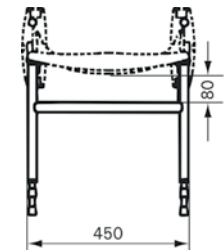

RAL 9010 RAL 7021

## Siège de douche court avec profondeur de siège raccourcie et dossier

- Siège revêtement HT, pliant
- dossier revêtement HT
- accoudoirs pliables séparément
- Largeur de siège 450 mm
- Profondeur de siège 315 mm (mur jusqu'à avant du siège 445 mm)

△ Jeu pieds auxiliaires LI2214.002 recommandé avec un poids d'utilisateur > 100 kg par rapport à la charge sur le mur et lors des transferts.

Voir p 38-41 pour charge et conseils en termes de fixation.

N° article	Description
LI2203.0011-02	Siège de douche profond de siège raccourcie avec dossier et accoudoirs, blanc
LI2203.0014-02	Siège de douche profond de siège raccourcie avec dossier et accoudoirs, RVS/blanc
<b>Kit de fixation murale</b>	
LI2805.0000-00	Kit de fixation murale LI2203
LI2214.0021-02	Jeu pieds auxiliaires pour siège de douche prof. de siège raccourcie blanc*
LI2214.0024-02	Jeu pieds auxiliaires pour siège de douche prof. de siège raccourcie RVS/blanc*

\* Convient aux sièges dont la hauteur du sol au sommet du siège (hauteur du siège) 440 - 590 mm.

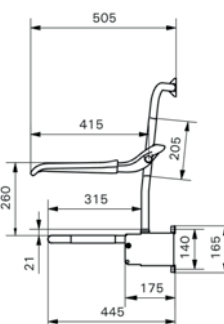
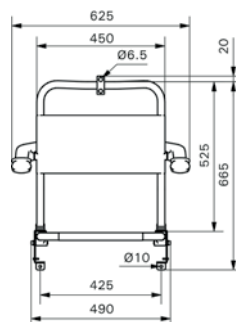

RAL 9010

# Sièges de douche

## Siège de douche court avec profondeur de siège raccourcie

- siège revêtement HT, pliant
- Largeur de siège 450 mm
- Profondeur de siège 315 mm (mur jusqu'à l'avant du siège 445 mm)

△ Jeu pieds auxiliaires LI2214.002 recommandé pour un poids d'utilisateur > 100 kg par rapport à la charge sur le mur et lors des transferts.

Voir p 38-41 pour charge et conseils en termes de fixation.

N° article	Description
LI2201.0011-02	Siège de douche Profondeur de siège raccourcie, blanc
LI2201.0014-02	Siège de douche Profondeur de siège raccourcie, RVS/blanc
<b>Kit de fixation murale</b>	
LI2806.0000-00	Kit de fixation murale LI2201
LI2214.0021-02	Jeu pieds auxiliaires pour siège de douche Profondeur de siège raccourcie blanc*
LI2214.0024-02	Jeu pieds auxiliaires pour siège de douche Profondeur de siège raccourcie RVS/blanc*

\* Convient pour siège avec hauteur du sol au sommet du siège (hauteur assis) 440 - 590 mm.

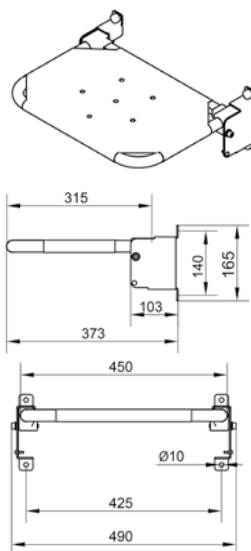

## Siège de douche avec PUR siège en dossier

### Siège de douche souple

- Siège toilettes mou pliant avec avant ouverte
- dossier Revêtement HT
- accoudoirs pliables séparément, ergonomique
- barres de guidage convenant pour bassin hygiénique Ø 300-315 mm (p. 29)

△ Jeu pieds auxiliaires LI2214.001 recommandé avec un poids d'utilisateur > 100 kg par rapport à la charge sur le mur et lors des transferts.

Voir p 38-41 pour charge et conseils en termes de fixation.

N° article	Description
LI2223.0211-02	Siège douche/toilettes avec siège souple, avant ouvert, blanc
LI2223.0214-02	Siège douche/toilettes avec siège souple, avant ouvert, RVS/blanc
LI2214.0011-02	Jeu de pieds auxiliaires double pour siège de douche LI222x blanc*
LI2214.0014-02	Jeu de pieds auxiliaires double pour siège de douche LI222x RVS/blanc*
<b>Kit de fixation murale</b>	
LI2805.0000-00	Kit de fixation murale LI2223

\* Convient pour sièges dont la hauteur entre le sol et la partie supérieur du siège (hauteur de siège) est 490 - 640 mm.

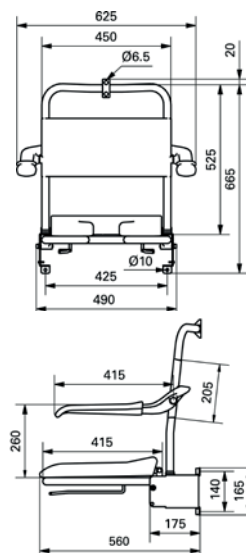

## Siège de douche avec siège PUR

### Siège de douche souple

- Siège de toilettes souple pliable avec avant ouvert
- ergonomique
- Barre de guidage qui convient pour bassin de lit Ø 300-315 mm (p. 29)

△ Jeu pieds auxiliaires LI2214.001 recommandé pour un utilisateur dont le poids > 100 kg concernant la charge du mur et lors de transferts.

Voir p 38-41 pour charge et conseils en termes de fixation.

N° article	Description
LI2221.0211-02	Siège douche/toilettes avec siège mou, avant ouvert, blanc
LI2221.0214-02	Siège douche/toilettes avec siège mou, avant ouvert, RVS/blanc
LI2214.0011-02	Jeu de pieds auxiliaires double pour siège de douche LI222x blanc*
LI2214.0014-02	Jeu de pieds auxiliaires double pour siège de douche LI222x RVS/blanc*
<b>Kit de fixation murale</b>	
LI2806.0000-00	Kit de fixation murale LI2201

\* Convient pour sièges dont la hauteur entre le sol et la partie supérieur du siège (hauteur de siège) est 490 - 640 mm.

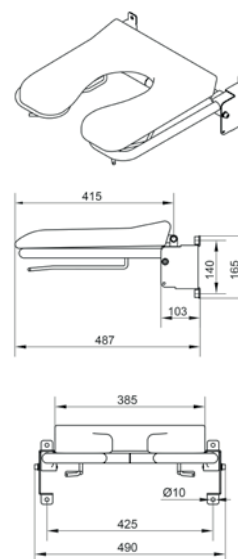

## Cadre suspendu pour siège de douche

**Cadre à clipser**

△ Suspendu exclusivement aux supports muraux Ergogrip LI2611.060, LI2611.070 & LI2611.080, aux supports muraux à 90 degrés, LI2611.023 et LI2611.024 et aux supports muraux à angle horizontal LI2611.015 et LI2611.025.

- verrouillage sûr avec des goupilles de verrouillage en plastique
- convient aux sièges de douche LI2202.200 et LI2203.200
- distance entre le centre du support mural et le haut du siège: 475 mm
- cadre en tube inox
- facile à accrocher et à enlever sans outils
- ATTENTION: Direct Healthcare Group conseille d'utiliser avec un cadre suspendu un jeu de pieds auxiliaires LI2214.201.

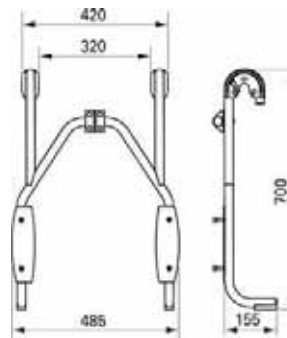

N° article	Description
LI2216.0014-02	Cadre suspendu pour siège de douche, blanc
LI2216.0014-11	Cadre suspendu pour siège de douche, anthracite

● RAL 9010 ● RAL 7021

## Cadre suspendu pour siège de douche, réglable

**Cadre à clipser**

△ Suspendu exclusivement aux supports muraux Ergogrip LI2611.060, LI2611.070 & LI2611.080, aux supports muraux à 90 degrés LI2611.023 et LI2611.024 et aux supports muraux à angle horizontal LI2611.015 et LI2611.025.

- comme LI2216.001, mais hauteur assise variable
- plage de réglage 100 mm
- distance entre le centre du support mural et le bord supérieur du siège: 400-500 mm
- ATTENTION: Direct Healthcare Group conseille d'utiliser avec un cadre suspendu un jeu de pieds auxiliaires LI2214.201.

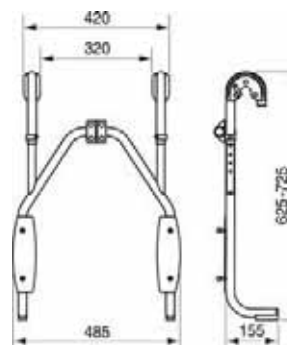

N° article	Description
LI2216.0024-02	Cadre suspendu pour siège de douche, réglable, blanc
LI2216.0024-11	Cadre suspendu pour siège de douche, réglable, anthracite

● RAL 9010 ● RAL 7021

## Plaque de réglage en hauteur

**Système de réglage de la hauteur**

- Convient pour sièges de douche sans dossier LI2201.200, LI2201.001 et LI2221.021
- Pour réglage aisé de la hauteur de siège souhaitée
- Permet le placement du siège de douche plus tard
- plage de réglage 150 mm
- gabarit de perçage inclus
- jeu de poignées à tension réglable disponible (LI2815.001)

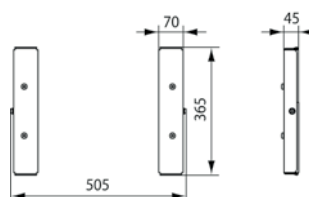

N° article	Description
LI2215.1014-02	Plaque de réglage en hauteur pour siège sans dossier, RVS/blanc

● RAL 9010



# Sièges de douche

## Plaque de réglage en hauteur

### Système de réglage de la hauteur

- Convient pour sièges de douche avec dossier LI2202.200, LI2203.200, LI2203.001 et LI2223.021
- Pour réglage aisé de la hauteur de siège souhaitée
- Permet le placement du siège de douche ultérieurement
- Plage de réglage 150 mm
- Gabarit de perçage inclus
- Jeu de poignées à tension réglable disponible (LI2815.002)

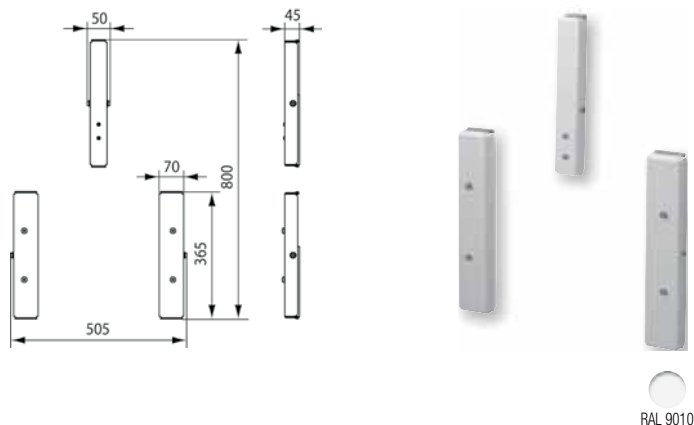

N° article	Description
LI2215.1024-02	Plaque de réglage en hauteur pour siège avec dossier, RVS/blanc

## Jeu de poignées à tension réglables

### LI2815.001

#### Poignées à tension réglable

- Pour plaques de réglage en hauteur LI2215.101. 2 pièces, plastique noir.

### LI2815.002

#### Poignées à tension réglable

- Pour plaques de réglage en hauteur LI2215.102. 4 pièces, plastique noir.



N° article	Description
LI2815.0010-00	Jeu 2 pièces poignées à tension réglables pour LI2215.101
LI2815.0020-00	Jeu 4 pièces poignées à tension réglables pour LI2215.102

## Jeu contreplaques

### Jeu de plaques de support

- Pour fixation de part en part des sièges de douche LI2202.200 et LI2203.200
- avec écrous M8 soudés et tiges filetées, rondelles et écrous correspondants
- complet avec contreplaque pour crochet arrière siège de douche
- contreplaque visible sur la paroi arrière
- disponible uniquement en blanc

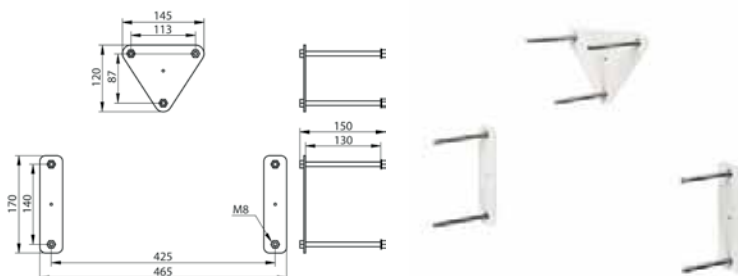

N° article	Description
LI0122.5084-02	Jeu contreplaques siège de douche, RVS/blanc

## Jeu de montage pour siège de douche LI2201.200/LI2202.200/LI2203.200

### Jeu de montage pour siège de douche

- Jeu de rechange
- pour couvrir les points de montage et fixer la pièce arrière au mur
- le crochet arrière est blanc

**Remarque:** ce jeu de montage est inclus de série avec nos sièges de douche LI2202.200/LI2203.200.

N° article	Description
LI2801.0000-02	Jeu de chapeaux vissés pour siège de douche 2201 blanc
LI2801.0000-11	Jeu de chapeaux vissés pour siège de douche 2201 anthracite
LI2803.0000-02	Jeu de montage pour siège de douche 2202/2203 blanc
LI2803.0000-11	Jeu de montage pour siège de douche 2202/2003 anthracite





## Kits de fixation murale pour siège de douche

### Kit de fixation murale

**LI2806.000** pour fixation de siège de douche LI2201.200 se

- composant de:
- chevilles Fischer UX 10, 4 pièces;
  - boulon fileté pour bois, 8 x 90 mm RVS A2, 4 pièces;
  - rondelle M8 DIN 125, RVS A2, 4 pièces.

LI2806.0000-00



**LI2805.000** pour fixation de sièges de douche LI2202.200 et LI2203.200 se

- composant de:
- chevilles Fischer UX 10, 7 pièces;
  - boulon fileté pour bois, 4 pièces 8 x 90 mm RVS A2 et 3 pièces 8 x 70 mm RVS A2
  - rondelle M8 DIN 125, RVS A2, 7 pièces.

LI2805.0000-00



N° article	Description
LI2806.0000-00	Kit de fixation murale LI2201 & LI2601/03
LI2805.0000-00	Kit de fixation murale LI2202 & LI2203

## Kit de fixation pied auxiliaire siège de douche

### Kit de fixation support au sol

- kit de rechange
- à monter sur pied auxiliaire
- livré en blanc de série

**Remarque:** ce kit de montage est livré de série avec notre pied auxiliaire LI2214.201

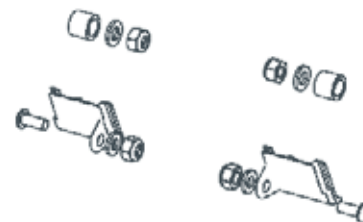

N° article	Description
LI2804.0000-02	Kit de fixation pour pied auxiliaire LI2214.201, blanc

## Siège de douche avec pied auxiliaire

### Siège de douche

- siège de douche avec avant ouvert, pliant
- cadre aluminium, RVS enduit
- siège: plastique
- Largeur de siège 410 mm
- Profondeur de siège 365 mm
- Réglable en hauteur 400-500 mm
- convient aux utilisateurs jusqu'à 150 kg
- 2 ans de garantie



N° article	Description
12226	Siège de douche (forme de U) avec pied auxiliaire

# Supports muraux

## Support mural Ergogrip

Longueur = A B C  
**LI2611.020** 180 200 275

- Combiner avec la contreplaque LI0126.503 en cas de doute sur la solidité de la paroi. Voir p.13

Voir p 38-41 pour charge et conseils en termes de fixation.

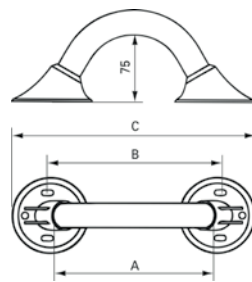

longueur A = taille de la poignée



N° article	Description
LI2611.0201-02	Support mural 20 cm blanc
LI2611.0201-11	Support mural 20 cm anthracite
LI2611.0204-02	Support mural 20 cm RVS/blanc
LI2611.0202-00	Support mural 20 cm RVS poli, détails blanc
LI2611.0202-11	Support mural 20 cm RVS poli, détails anthracite
<b>Kit de fixation murale</b>	
LI2807.0000-00	Kit de fixation murale



Ral 9010 blanc



Ral 7021 anthracite



RVS poli à détails blancs



RVS poli à détails anthracites

## Support mural Ergogrip

### Barres de support Ergogrip

Longueur = A B C

<b>LI2611.030</b>	300	317	405
<b>LI2611.040</b>	400	417	505
<b>LI2611.050</b>	500	517	605
<b>LI2611.060</b>	600	617	705
<b>LI2611.070</b>	700	717	805
<b>LI2611.080</b>	800	817	905
<b>LI2611.090</b>	900	917	1005
<b>LI2611.100</b>	1000	1017	1105
<b>LI2611.120</b>	1200	1217	1305
<b>LI2611.140</b>	1400	1417	1505

- Combiner avec la contreplaque LI0126.503 en cas de doute sur la solidité de la paroi. Voir p.13

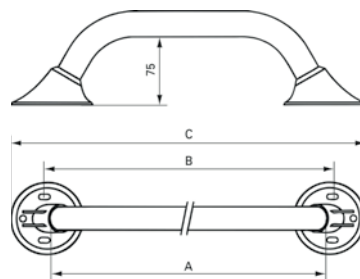

longueur A = taille de la poignée



N° article	Description
LI2611.0301-02	Support mural 30 cm blanc
LI2611.0301-11	Support mural 30 cm anthracite
LI2611.0304-02	Support mural 30 cm RVS/blanc
LI2611.0302-00	Support mural 30 cm RVS poli, détails blanc
LI2611.0302-11	Support mural 30 cm RVS poli, détails anthracite
Lengte 40 cm	
LI2611.0401-02	Support mural 40 cm blanc
LI2611.0401-11	Support mural 40 cm anthracite
LI2611.0404-02	Support mural 40 cm RVS/blanc
LI2611.0402-00	Support mural 40 cm RVS poli, détails blanc
LI2611.0402-11	Support mural 40 cm RVS poli, détails anthracite
Lengte 50 cm	
LI2611.0501-02	Support mural 50 cm blanc
LI2611.0501-11	Support mural 50 cm anthracite
LI2611.0504-02	Support mural 50 cm RVS/blanc
LI2611.0502-00	Support mural 50 cm RVS poli, détails blanc
LI2611.0502-11	Support mural 50 cm RVS poli, détails anthracite
Lengte 60 cm	
LI2611.0601-02	Support mural 60 cm blanc
LI2611.0601-11	Support mural 60 cm anthracite
LI2611.0604-02	Support mural 60 cm RVS/blanc
LI2611.0602-00	Support mural 60 cm RVS poli, détails blanc
LI2611.0602-11	Support mural 60 cm RVS poli, détails anthracite
Lengte 70 cm	
LI2611.0701-02	Support mural 70 cm blanc
LI2611.0701-11	Support mural 70 cm anthracite
LI2611.0704-02	Support mural 70 cm RVS/blanc
LI2611.0702-00	Support mural 70 cm RVS poli, détails blanc
LI2611.0702-11	Support mural 70 cm RVS poli, détails anthracite

Lengte 80 cm	
LI2611.0801-02	Support mural 80 cm blanc
LI2611.0801-11	Support mural 80 cm anthracite
LI2611.0804-02	Support mural 80 cm RVS/blanc
LI2611.0802-00	Support mural 80 cm RVS poli, détails blanc
LI2611.0802-11	Support mural 80 cm RVS poli, détails anthracite
Lengte 90 cm	
LI2611.0901-02	Support mural 90 cm blanc
LI2611.0901-11	Support mural 90 cm anthracite
LI2611.0904-02	Support mural 90 cm RVS/blanc
LI2611.0902-00	Support mural 90 cm RVS poli, détails blanc
LI2611.0902-11	Support mural 90 cm RVS poli, détails anthracite
Lengte 100 cm	
LI2611.1001-02	Support mural 100 cm blanc
LI2611.1001-11	Support mural 100 cm anthracite
LI2611.1004-02	Support mural 100 cm RVS/blanc
LI2611.1002-00	Support mural 100 cm RVS poli, détails blanc
LI2611.1002-11	Support mural 100 cm RVS poli, détails anthracite
Lengte 120 cm	
LI2611.1201-02	Support mural 120 cm blanc
LI2611.1201-11	Support mural 120 cm anthracite
LI2611.1204-02	Support mural 120 cm RVS/blanc
LI2611.1202-00	Support mural 120 cm RVS poli, détails blanc
LI2611.1202-11	Support mural 120 cm RVS poli, détails anthracite
Lengte 140 cm	
LI2611.1401-02	Support mural 140 cm blanc
LI2611.1401-11	Support mural 140 cm anthracite
LI2611.1404-02	Support mural 140 cm RVS/blanc
LI2611.1402-00	Support mural 140 cm RVS poli, détails blanc
LI2611.1402-11	Support mural 140 cm RVS poli, détails anthracite
<b>Kit de fixation murale</b>	
LI2807.0000-00	Kit de fixation murale

## Support mural 45 degrés

### Ergogrip 45 Small (A)

### Ergogrip 45 Large (B)

- Recommandé dans toilettes et baignoire
- Combiner avec la contreplaque LI0126.503 en cas de doute sur la solidité de la paroi

Voir p 38-41 pour charge et conseils en termes de fixation.

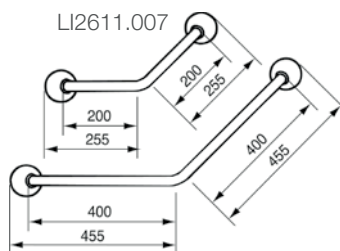

LI2611.008

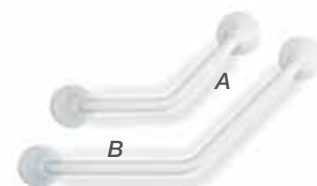

N° article	Description
LI2611.0071-02	Support mural 45° 200x200mm blanc
LI2611.0071-11	Support mural 45° 200x200mm anthracite
LI2611.0074-02	Support mural 45° 200x200mm RVS/blanc
LI2611.0072-00	Support mural 45° 200x200mm RVS poli, détails blanc
LI2611.0072-11	Support mural 45° 200x200mm RVS poli, détails anthracite
<b>Kit de fixation murale</b>	
LI2807.0000-00	Kit de fixation murale

N° article	Description
LI2611.0081-02	Support mural 45° 400x400mm blanc
LI2611.0081-11	Support mural 45° 400x400mm anthracite
LI2611.0084-02	Support mural 45° 400x400mm RVS/blanc
LI2611.0082-00	Support mural 45° 400x400mm RVS poli, détails blanc
LI2611.0082-11	Support mural 45° 400x400mm RVS poli, détails anthracite
<b>Kit de fixation murale</b>	
LI2807.0000-00	Kit de fixation murale

## Support mural d'angle horizontal

### Ergogrip d'angle S

- Pour 2 murs
- Commander kit de fixation LI2807.000 2x en raison de la bride supplémentaire
- Combiner avec la contreplaque LI0126.503 en cas de doute sur la solidité de la paroi

Voir p 38-41 pour charge et conseils en termes de fixation.

À combiner idéalement avec notre barre combinée verticale LI2611.018 ou LI2611.019 comme barre coulissante et support de pommeau de douche LI2630.200. (p. 12 et 13)

**Attention:** barre combinée verticale et support de pommeau de douche à commander séparément

N° article	Description
LI2611.0151-02	Support mural d'angle horizontal 600x600mm blanc
LI2611.0151-11	Support mural d'angle horizontal 600x600mm anthracite
LI2611.0154-02	Support mural d'angle horizontal 600x600mm RVS/blanc
LI2611.0152-00	Support mural d'angle horizontal 600x600mm RVS poli, détails blanc
LI2611.0152-11	Support mural d'angle horizontal 600x600mm RVS poli, détails anthracite
<b>Kit de fixation murale</b>	
LI2807.0000-00	Kit de fixation murale

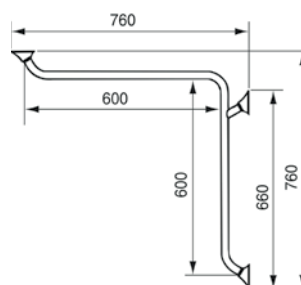

Support pommeau de douche disponible séparément.

LI2630.2006-02

LI2611.0184-02

Barre coulissante disponible.

LI2611.0151-02

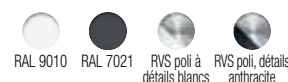

## Support mural d'angle horizontal

### Ergogrip d'angle L

- Pour 2 murs
- Commander kit de fixation LI2807.000 2x en raison de la bride supplémentaire
- Combiner avec la contreplaque LI0126.503 en cas de doute sur la solidité de la paroi

Voir p 38-41 pour charge et conseils en termes de fixation.

À combiner idéalement avec notre barre combinée verticale LI2611.018 ou LI2611.019 en tant que barre coulissante et support de pommeau de douche LI2630.200 (p. 12 et 13).

**Attention:** barre combinée verticale et support de pommeau de douche à commander séparément

N° article	Description
LI2611.0251-02	Support mural d'angle horizontal 600x900mm blanc
LI2611.0251-11	Support mural d'angle horizontal 600x900mm anthracite
LI2611.0254-02	Support mural d'angle horizontal 600x900mm RVS/blanc
LI2611.0252-00	Support mural d'angle horizontal 600x900mm RVS poli, détails blanc
LI2611.0252-11	Support mural d'angle horizontal 600x900mm RVS poli, détails anthracite
<b>Kit de fixation murale</b>	
LI2807.0000-00	Kit de fixation murale

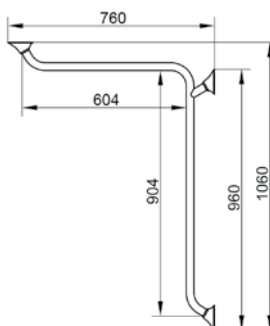

Support pommeau de douche disponible séparément.

LI2630.2006-02

LI2611.0184-02

Barre coulissante disponible.

LI2611.0251-02



# Supports muraux

## Support mural combiné vertical

### Barres de support d'angle combinées Ergogrip

- Combiné avec tout support mural Ergogrip à partir de 30 cm, y compris le support mural à angle horizontal, pour déterminer vous-même la disposition idéale
- Combiner avec la contreplaque LI0126.503 en cas de doute sur la solidité de la paroi
- Combiné avec un support de pommeau de douche (LI2630.200), le support combiné vertical forme également une glissière solide!

Voir p 38-41 pour charge et conseils en termes de fixation.

**Attention:** support de pommeau de douche (p.13) à commander séparément.

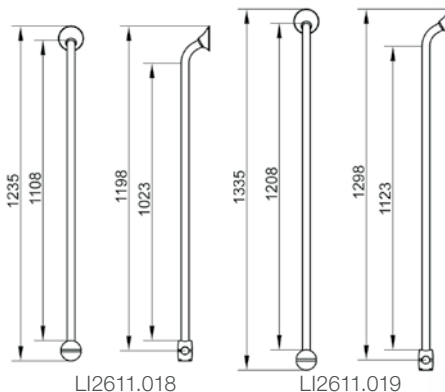

Support pommeau de douche disponible séparément.



▲ LI2630.2006-02

N° article	Description
LI2611.0184-02	Support combiné vertical 1235mm RVS enduit, blanc
LI2611.0184-11	Support combiné vertical 1235mm RVS enduit, anthracite
LI2611.0182-00	Support combiné vertical 1235mm RVS poli, détails blanc
LI2611.0182-11	Support combiné vertical 1235mm RVS poli, détails anthracite
<b>Kit de fixation murale</b>	
LI2807.0000-00	Kit de fixation murale

N° article	Description
LI2611.0194-02	Support combiné vertical 1335mm RVS enduit, blanc
LI2611.0194-11	Support combiné vertical 1335mm RVS enduit, anthracite
LI2611.0192-00	Support combiné vertical 1335mm RVS poli, détails blanc
LI2611.0192-11	Support combiné vertical 1335mm RVS poli, détails anthracite
<b>Kit de fixation murale</b>	
LI2807.0000-00	Kit de fixation murale

## Support mural 90 degrés S

### Ergogrip 90 gauche S (A)

### Ergogrip 90 droit S (B)

- Recommandé pour baignoire et douche
- Combiné à un support de pommeau de douche (LI2630.200), ce support mural forme également une glissière solide!
- Commander le kit de montage LI2807.000 2x en raison de la bride supplémentaire
- Combiner avec la contreplaque LI0126.503 en cas de doute sur la solidité de la paroi

Voir p 38-41 pour charge et conseils en termes de fixation.

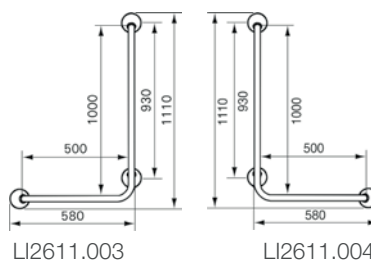

N° article	Description
LI2611.0031-02	Support mural 90° 500x1000mm blanc
LI2611.0031-11	Support mural 90° 500x1000mm anthracite
LI2611.0034-02	Support mural 90° 500x1000mm RVS/blanc
LI2611.0032-00	Support mural 90° 500x1000mm RVS poli, détails blanc
LI2611.0032-11	Support mural 90° 500x1000mm RVS poli, détails anthracite
<b>Kit de fixation murale</b>	
LI2807.0000-00	Kit de fixation murale

A: Gauche

N° article	Description
LI2611.0041-02	Support mural 90° 1000x500mm blanc
LI2611.0041-11	Support mural 90° 1000x500mm anthracite
LI2611.0044-02	Support mural 90° 1000x500mm RVS/blanc
LI2611.0042-00	Support mural 90° 1000x500mm RVS poli, détails blanc
LI2611.0042-11	Support mural 90° 1000x500mm RVS poli, détails anthracite
<b>Kit de fixation murale</b>	
LI2807.0000-00	Kit de fixation murale

B: Droit

## Support mural 90 degrés L

### Ergogrip 90 gauche L (A)

### Ergogrip 90 droit L (B)

- Recommandé pour baignoire et douche
- Combiné à un support de pommeau de douche (LI2630.200), ce support mural forme également une glissière solide!
- Commander le kit de montage LI2807.000 2x en raison de la bride supplémentaire
- Combiner avec la contreplaque LI0126.503 en cas de doute sur la solidité de la paroi
- Dimensions convenant à l'application d'un cadre suspendu pour siège de douche

Voir p 38-41 pour charge et conseils en termes de fixation.

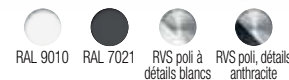
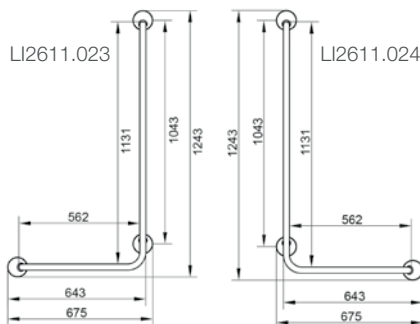

N° article	Description
LI2611.0231-02	Support mural 90° 560x1130mm blanc
LI2611.0231-11	Support mural 90° 560x1130mm anthracite
LI2611.0234-02	Support mural 90° 560x1130mm RVS/blanc
LI2611.0232-00	Support mural 90° 560x1130mm RVS poli, détails blanc
LI2611.0232-11	Support mural 90° 560x1130mm RVS poli, détails anthracite
<b>Kit de fixation murale</b>	
LI2807.0000-00	Kit de fixation murale

A: Gauche

N° article	Description
LI2611.0241-02	Support mural 90° 1130x560mm blanc
LI2611.0241-11	Support mural 90° 1130x560mm anthracite
LI2611.0244-02	Support mural 90° 1130x560mm RVS/blanc
LI2611.0242-00	Support mural 90° 1130x560mm RVS poli, détails blanc
LI2611.0242-11	Support mural 90° 1130x560mm RVS poli, détails anthracite
<b>Kit de fixation murale</b>	
LI2807.0000-00	Kit de fixation murale

B: Droit

## Support de pommeau de douche

- Entièrement en plastique
- Convient à tout support mural Ergogrip à partir de 30 cm de long
- Convient à tout support mural 90° et support combiné vertical
- Combiné avec un des supports précités, il sert de glissière solide
- Se place aussi ultérieurement
- Léger et facile à régler sur toute la longueur
- Poignée ergonomique
- Convient pour manchon de forme conique du tuyau de douche

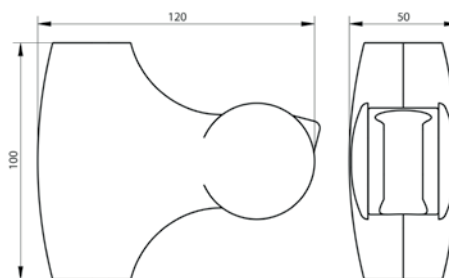

N° article	Description
LI2630.2006-02	Support de pommeau de douche blanc
LI2630.2006-11	Support de pommeau de douche anthracite



## Porte-shampooing

- Entièrement en RVS
- Convient pour tous les supports horizontaux Ergogrip sauf Support mural 45° 200 x 200 mm

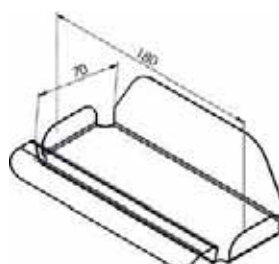

N° article	Description
LI2639.0004-02	Porte-shampooing blanc
LI2639.0004-11	Porte shampooing anthracite



## Porte-serviette

**LI2637.001 (300 mm) Porte-serviette Small**  
**LI2637.002 (600 mm) Porte-serviette Large**

- Combinaison porte-serviette et support mural
- Tube supérieur à utiliser comme support mural Ergogrip
- Combiner avec la contreplaque LI0126.503 en cas de doute sur la solidité de la paroi

Voir p 38-41 pour charge et conseils en termes de fixation.

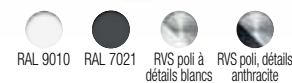
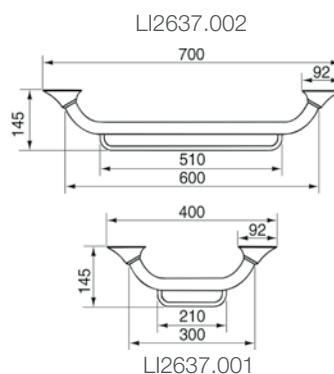

N° article	Description
LI2637.0011-02	Porte-serviette 300 mm blanc
LI2637.0011-11	Porte-serviette 300 mm anthracite
LI2637.0014-02	Porte-serviette 300 mm RVS/blanc
LI2637.0012-00	Porte-serviette 300 mm RVS poli, détails blanc
LI2637.0012-11	Porte-serviette 300 mm RVS poli, détails anthracite
<b>Kit de fixation murale</b>	
LI2807.0000-00	Kit de fixation murale

N° article	Description
LI2637.0021-02	Porte-serviette 600 mm blanc
LI2637.0021-11	Porte-serviette 600 mm anthracite
LI2637.0024-02	Porte-serviette 600 mm RVS/blanc
LI2637.0022-00	Porte-serviette 600 mm RVS poli, détails blanc
LI2637.0022-11	Porte-serviette 600 mm RVS poli, détails anthracite
<b>Kit de fixation murale</b>	
LI2807.0000-00	Kit de fixation murale

## Contraplaat

### Plaque de support ronde

- Pour fixation de part en part des supports muraux Ergogrip
- Pourvue d'écrous M6 soudés et d'extrémités filetées, de rondelles et d'écrous assortis
- Contreplaque visible sur la paroi arrière
- Disponible uniquement en blanc
- Ne convient pas aux parois préfabriquées

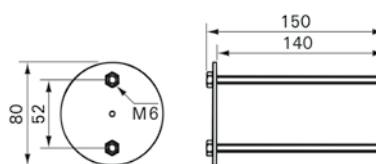

N° article	Description
LI0126.5034-02	Contreplaque support mural RVS/Blanc

# Supports muraux

## Kit de fixation murale

### Kit de fixation murale

- pour fixation de tous les supports muraux
- Se composant de: chevilles Fischer UX 8, 4 pièces boulon fileté pour bois, 6 x 60mm RVS A2, 4 pièces rondelle M8 DIN 125, RVS A2, 4 pièces



N° article	Description
LI2807.0000-00	Kit de fixation murale pour supports muraux

## Support de longeron

### Barre de poteau de marche A

### Barre de poteau de marche B

- Pour longeron ou pour 2 murs (angle extérieur)
- Voir p.42 pour explication sur les supports de longeron qui conviennent à quelle situation

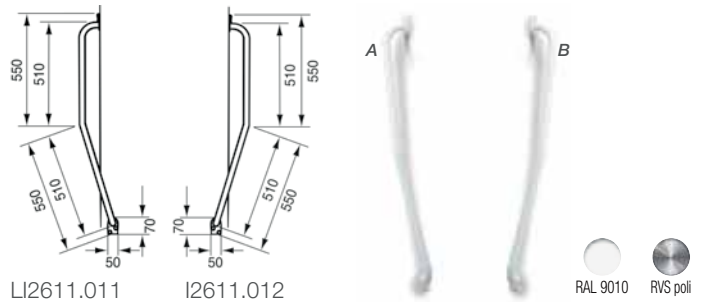

N° article	Description
LI2611.0111-02	Support de longeron A, pour longeron à droite, blanc
LI2611.0114-02	Support de longeron A, pour longeron à droite, RVS/blanc
LI2611.0112-00	Support de longeron A, pour longeron à droite, RVS poli
<b>Kit de fixation murale</b>	
LI2807.0000-00	Kit de fixation murale

N° article	Description
LI2611.0121-02	Support de longeron B, pour longeron à gauche, blanc
LI2611.0124-02	Support de longeron B, pour longeron à gauche, RVS/blanc
LI2611.0122-00	Support de longeron B, pour longeron à gauche, RVS poli
<b>Kit de fixation murale</b>	
LI2807.0000-00	Kit de fixation murale

## Barre d'encadrement de porte

### Barres de support d'encadrement de porte

Longueur = A B C D

LI2619.030	300	280	240	215
LI2619.045	450	430	390	365
LI2619.060	600	580	540	515

- Grâce à la bride étroite extrêmement pratique pour la fixation sur les encadrements de porte
- Diamètre tube: 22 mm

N° article	Description
LI2619.0301-02	Barre d'encadrement de porte 30 cm blanc
LI2619.0451-02	Barre d'encadrement de porte 45 cm blanc
LI2619.0601-02	Barre d'encadrement de porte 60 cm blanc
<b>Kit de fixation murale</b>	
LI2807.0000-00	Kit de fixation murale

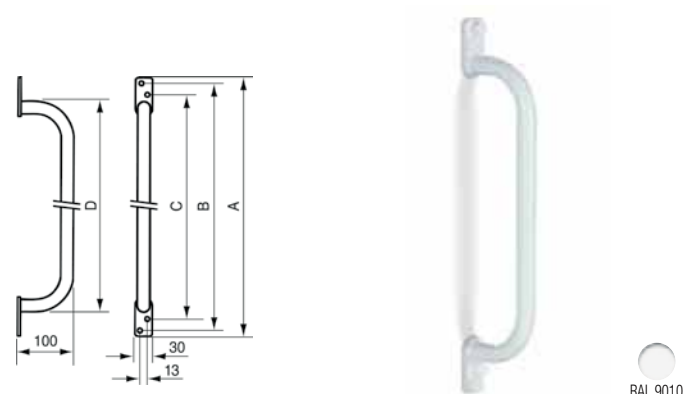

## Barre de rideau de douche 90 degrés

### Barre de rideau de douche

- Pour montage en angle
- Sans rideau ni anneaux
- On peut utiliser le kit de fixation LI2807.000
- Combiner avec la contreplaque LI0126.503 en cas de doute sur la solidité de la paroi

N° article	Description
LI2641.0001-02	Barre de rideau de douche 90° blanc
LI2641.0002-00	Barre de rideau de douche 90° RVS poli, détails blanc
<b>Kit de fixation murale</b>	
LI2807.0000-00	Kit de fixation murale

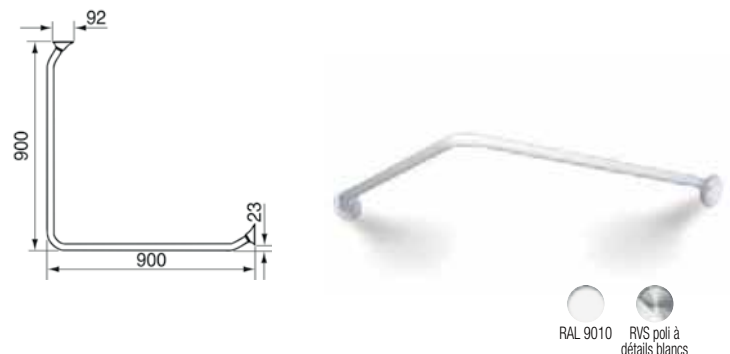



## Fixation au plafond pour barre de rideau de douche

- À raccourcir sur place comme souhaité

N° article	Description
LI2641.1003-02	Fixation au plafond blanc <b>Kit de fixation murale</b>
LI2807.0000-00	Kit de fixation murale

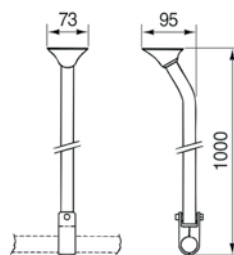

RAL 9010

## Support pivotant

- Fixation murale
- utilisé par l'utilisateur, même en position couchée
- Longueur de cordon 1500 mm
- Verrouillable à 0, 45, 90, 135 en 180°
- Avec bande nylon réglable en longueur et poignée en plastique

N° article	Description
LI2613.0001-02	Support pivotant blanc <b>Kit de fixation murale</b>
LI2806.0000-00	Kit de fixation murale

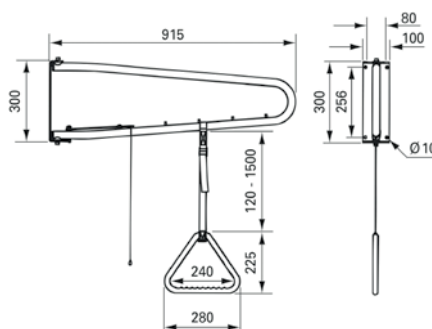

RAL 9010

## Triangle

### Support au plafond

- Fixation au plafond
- Plaque de plafond avec bande de nylon réglable en longueur et poignée en plastique

N° article	Description
LI2612.0001-02	Triangel plafond blanc <b>Kit de fixation murale</b>
LI2807.0000-00	Kit de fixation murale

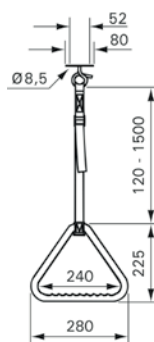

RAL 9010

## Supports muraux

### Barre de support

- aluminium et plastique
- surface antidérapante pour plus de sécurité
- diamètre de tube 32 mm
- poids max. de l'utilisateur 130 kg
- uniquement disponible en blanc
- fixations incluses
- garantie 2 ans

N° article	Description
2613012	Support mural 305 mm
2613016	Support mural 406 mm
2613018	Support mural 457 mm
2613024	Support mural 610 mm
2613036	Support mural 915 mm
2613042	Support mural 1070 mm



RAL 9010



# Barres de toilettes fixes et repliables

## Barre de toilette fixe

### Barre de toilette fixes

- le double tube en forme de marche facilite le transfert vers l'avant
- est toujours dans la même position pour une sécurité supplémentaire pour l'utilisateur
- capacité de charge latérale 100 kg
- capacité de charge horizontale de 150 kg
- peut s'utiliser à côté d'un siège de douche si un siège de douche avec dossier et accessoires n'offre pas suffisamment de place ou si une capacité de charge supérieure à 100 kg de l'accoudoir est nécessaire

Voir p 38-41 pour charge et conseils en termes de fixation.

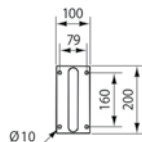
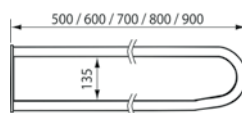

N° article	Description
LI2601.0501-02	Barre de toilettes fixe 50 cm, blanc
LI2601.0504-02	Barre de toilettes fixe 50 cm, RVS/blanc
LI2601.0502-00	Barre de toilettes fixe 50 cm, RVS poli
<b>Longueur 60 cm</b>	
LI2601.0601-02	Barre de toilettes fixe 60 cm, blanc
LI2601.0604-02	Barre de toilettes fixe 60 cm, RVS/blanc
LI2601.0602-00	Barre de toilettes fixe 60 cm, RVS poli
<b>Longueur 70 cm</b>	
LI2601.0701-02	Barre de toilettes fixe 70 cm, blanc
LI2601.0704-02	Barre de toilettes fixe 70 cm, RVS/blanc
LI2601.0702-00	Barre de toilettes fixe 70 cm, RVS poli

<b>Longueur 80 cm</b>	
LI2601.0801-02	Barre de toilettes fixe 80 cm, blanc
LI2601.0804-02	Barre de toilettes fixe 80 cm, RVS/blanc
LI2601.0802-00	Barre de toilettes fixe 80 cm, RVS poli
<b>Longueur 90 cm</b>	
LI2601.0901-02	Barre de toilettes fixe 90 cm, blanc
LI2601.0904-02	Barre de toilettes fixe 90 cm, RVS/blanc
LI2601.0902-00	Barre de toilettes fixe 90 cm, RVS poli
<b>Kit de fixation murale</b>	
LI2806.0000-00	Kit de fixation murale

## Barre de toilettes repliable

### Barres de toilettes repliables

- apporte un support en position horizontale et verticale
- se verrouille automatiquement en position verticale
- capacité de charge latérale 100 kg
- capacité de charge horizontale de 150 kg
- peut également s'utiliser à côté d'un siège de douche si un siège de douche avec dossier et accessoires n'offre pas suffisamment de place ou si une capacité de charge de l'accoudoir supérieure à 100 kg est nécessaire
- plaque murale en plastique avec tube en acier revêtu, en acier inoxydable revêtu ou en acier inoxydable poli

⚠ Jeu pieds auxiliaires LI2614.300 recommandé si poids de l'utilisateur > 100 kg en rapport avec la charge du mur et lors de transferts.

Voir p 38-41 pour charge et conseils en termes de fixation.

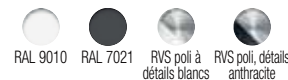
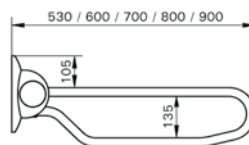
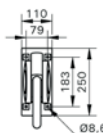

N° article	Description
LI2603.3501-02	Barre de toilettes repliable 53 cm blanc
LI2603.3501-11	Barre de toilettes repliable 53 cm anthracite
LI2603.3504-02	Barre de toilettes repliable 53 cm RVS/blanc enduit
LI2603.3502-02	Barre de toilettes repliable 53 cm RVS poli, détails blanc
LI2603.3502-11	Barre de toilettes repliable 53 cm RVS poli, détails anthracite
<b>Longueur 60 cm</b>	
LI2603.3601-02	Barre de toilettes repliable 60 cm blanc
LI2603.3601-11	Barre de toilettes repliable 60 cm anthracite
LI2603.3604-02	Barre de toilettes repliable 60 cm RVS/blanc enduit
LI2603.3602-02	Barre de toilettes repliable 60 cm RVS poli, détails blanc
LI2603.3602-11	Barre de toilettes repliable 60 cm RVS poli, détails anthracite
<b>Longueur 70 cm</b>	
LI2603.3701-02	Barre de toilettes repliable 70 cm blanc
LI2603.3701-11	Barre de toilettes repliable 70 cm anthracite
LI2603.3704-02	Barre de toilettes repliable 70 cm RVS/blanc enduit
LI2603.3702-02	Barre de toilettes repliable 70 cm RVS poli, détails blanc
LI2603.3702-11	Barre de toilettes repliable 70 cm RVS poli, détails anthracite

<b>Longte 80 cm</b>	
LI2603.3801-02	Barre de toilettes repliable 80 cm blanc
LI2603.3801-11	Barre de toilettes repliable 80 cm anthracite
LI2603.3804-02	Barre de toilettes repliable 80 cm RVS/blanc enduit
LI2603.3802-02	Barre de toilettes repliable 80 cm RVS poli, détails blanc
LI2603.3802-11	Barre de toilettes repliable 80 cm RVS poli, détails anthracite
<b>Longueur 90 cm</b>	
LI2603.3901-02	Barre de toilettes repliable 90 cm blanc
LI2603.3901-11	Barre de toilettes repliable 90 cm anthracite
LI2603.3904-02	Barre de toilettes repliable 90 cm RVS/blanc enduit
LI2603.3902-02	Barre de toilettes repliable 90 cm RVS poli, détails blanc
LI2603.3902-11	Barre de toilettes repliable 90 cm RVS poli, détails anthracite
<b>Kit de fixation murale</b>	
LI2806.0000-00	Kit de fixation murale LI2201 LI2601/03

## Pied au sol pour barre de toilettes repliable

### Pied pour barres de support

- recommandé si la fixation de la barre de toilettes repliable au mur n'est pas possible ou pas souhaitable
- y compris la plaque arrière, les attaches en aluminium et les boulons pour le montage de la barre de toilettes repliable
- une fois montée sur le support, la barre de toilettes repliable est réglable en hauteur à l'infini
- capacité de charge maximale jusqu'à 150 kg

N° article	Description
LI2608.0001-02	Pied au sol + attaches blancs
LI2608.0001-11	Pied au sol + attaches anthracites
LI2608.0004-02	Pied au sol + attaches RVS/Blancs
LI2608.0002-02	Pied au sol + attaches RVS poli

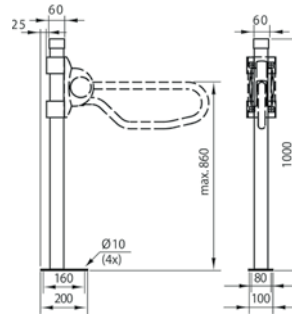

RAL 9010
  RAL 7021

## Jeu de pieds auxiliaires pour barre de toilettes repliable

### Support au sol pour barres de support

- recommandé s'il existe des doutes sur la solidité du mur
- composé d'un pied auxiliaire réglable, d'une entretoise et d'un bloc de serrage
- réglable en hauteur en continu pour s'adapter à la hauteur du support (du sol au sommet du tube supérieur 700 mm à 850 mm)
- peut également être monté ultérieurement sur des supports pliants (LI2603.3xx)
- non applicable sur le support pliable LI2603.350
- capacité de charge max. 150 kg

**Remarque:** le choix du matériau (inox ou acier) doit correspondre au matériau de la poignée de toilettes

N° article	Description
LI2614.3001-02	Jeu pieds auxiliaires barre de toilettes repliable blanc
LI2614.3001-11	Jeu pieds auxiliaires barre de toilettes repliable anthracite
LI2614.3004-02	Jeu pieds auxiliaires barre de toilettes repliable RVS/blanc
LI2614.3002-00	Jeu pieds auxiliaires barre de toilettes repliable RVS poli

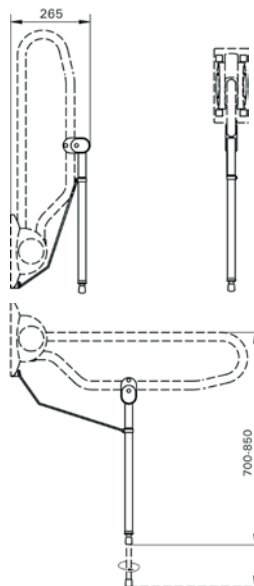

RAL 9010
  RAL 7021
  RVS poli à détails blancs

## Jeu de capuchon de vis pour barre de toilettes repliable

- pour recouvrir les points de fixation de la plaque murale en plastique **seulement pour barre de toilettes repliable série LI2603.3 à partir d'août 2009**
- disponible dans la couleur de la plaque murale
- fourni de série avec notre barre de toilettes repliable

N° article	Description
LI2826.0036-02	Jeu de capuchon de vis barre de toilettes repliable blanc
LI2826.0036-11	Jeu de capuchon de vis barre de toilettes repliable anthracite

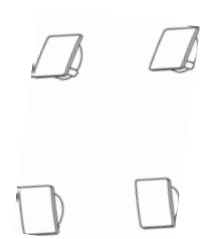

### Remarque lors du placement



ASTUCE

- Placez les barres de toilettes de manière symétrique afin de répartir la charge sur le corps de l'utilisateur.
- Si vous placez une barre de toilettes, tenez compte du moment où l'utilisateur a besoin de soutien. Est-ce que c'est précisément en s'asseyant ou en se relevant, l'utilisateur a un bras plus faible ou est incapable d'utiliser un bras?
- Veillez à ce que la barre de toilettes dépasse de 200 mm devant les toilettes. Cela permet de maintenir le bras de l'utilisateur dans une position naturelle lorsqu'il s'assied et se relève.
- Choisissez des crochets d'une couleur contrastante si l'utilisateur est malvoyant.



# Barres de toilettes fixes et repliables

## Plaque de réglage en hauteur pour barre de toilettes repliable

### Système de réglage en hauteur pour supports de bras

- Convient pour barre de toilettes repliables LI2603.3xx
- pour un réglage facile de la hauteur de support souhaitée
- permet la mise à niveau de la barre de toilettes repliable
- plage de réglage 150 mm
- jeu de poignées à tension réglable disponible

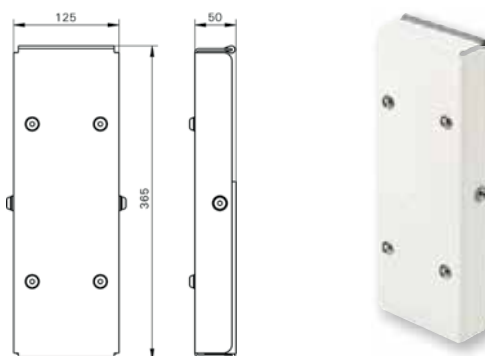

RAL 9010

N° article	Description
LI2615.3004-02	Réglage de la hauteur pour 2603.3xx RVS/blanc

## Jeu de poignées à tension réglables

- Pour plaque de réglage de la hauteur LI2615.3004-02. 2 pièces, plastique noir.



N° article	Description
LI2815.0010-00	Jeu de 2 poignées à tension réglables pour LI2615.3004-02

## Accoudoir en mousse PU

### Accoudoir mou

- Convient pour la barre de toilettes repliable (LI2603.3xx), **(PAS pour le modèles poli)**
- Colle incluse
- Uniquement disponible en noir

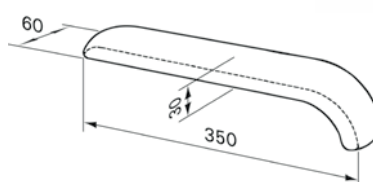

N° article	Description
LI2610.0010-00	accoudoir 28 mm, colle comprise

## Support frontal

### Barre de support frontale

- applicable comme support frontal ou comme fixation en combinaison avec deux barres de toilettes fixes (LI2601.0xx) ou deux barres de toilettes repliables (LI2603.3xx)
- peut également être mis à niveau
- réglable en profondeur, verrouillage d'un côté
- mousse PU de forme ergonomique, lavable et résistant à un usage extrême
- montage facile

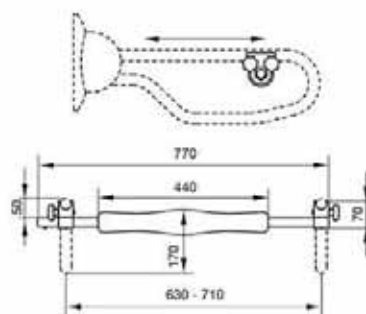

N° article	Description
LI2609.2003-02	Support frontal blanc aluminium

## Contreplaque

### Plaque de support rectangulaire

- Pour une fixation de part en part des barres de toilettes fixes et repliables
- pourvue d'écrous M8 soudés et de tiges filetées, rondelles et écrous assortis
- contreplaque visible sur paroi arrière
- uniquement disponible en blanc

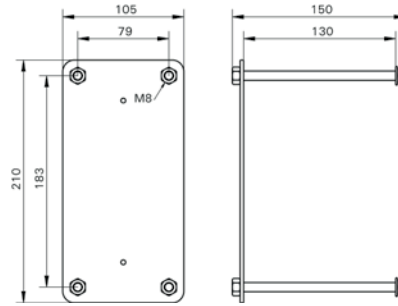

N° article	Description
LI0126.5014-02	Contreplaque barre de toilettes repliable RVS/blanc

## Porte-rouleau de papier toilette

- porte-rouleau de papier toilette en RVS poli et attache en plastique noir pour fixation à la barre de toilettes repliable (LI2603.3xx), à la barre de toilettes fixe (LI2601.0xx) ou au support mural Ergogrip (LI2611.xxx)

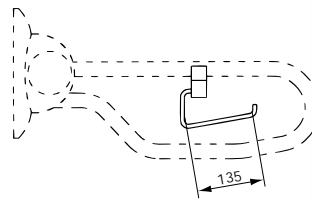

N° article	Description
LI2617.0002-03	Porte-rouleau de papier toilette avec attache uni, RVS/noir

## Porte-rouleau de papier toilette utilisable d'une seule main

- porte-rouleau de papier toilette en plastique, permettant de changer, dérouler et déchirer le papier toilette d'une seule main
- s'adapte à toute barre de toilettes repliable (LI2603.3xx), barre de toilettes fixe (LI2601.0xx) ou support mural Ergogrip à partir de 40 cm (LI2611.xxx) (**uniquement applicable aux versions en acier revêtu**)
- uitsluitend leverbaar in de kleur blanc

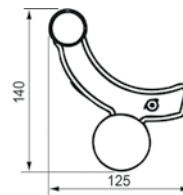
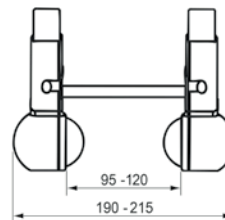

N° article	Description
LI2618.0006-02	Eenhandig bedienbare toilethouder, blanc

## Brosse de toilettes dans support

### Brosse de toilettes et support

- Entièrement en plastique
- Fixations RVS comprises

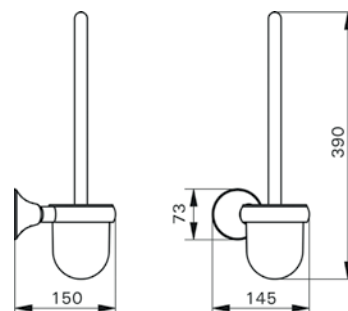

N° article	Description
LI2631.0006-02	Brosse de toilettes dans support blanc

RAL 9010

# Modifications des toilettes

## Dossier

- Convient pour fixation murale derrière les toilettes avec réservoir suspendu en hauteur
- Permet à l'utilisateur de s'appuyer en arrière
- dossier de couleur graphite

	A
LI2701.2004-02	195 - 250
LI2703.2004-02	280 - 415

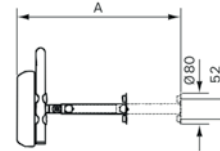
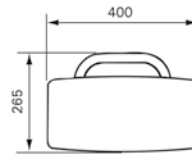

RAL 9010

N° article	Description
LI2701.2004-02	Dossier court RVS/blanc
LI2703.2004-02	Dossier long RVS/blanc
<b>Kit de fixation murale</b>	
LI2807.0000-00	Kit de fixation murale

## Dossier

- dossier pour fixation murale derrière les toilettes avec réservoir encastré
- permet à l'utilisateur de s'appuyer en arrière
- dossier de couleur graphite

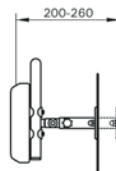
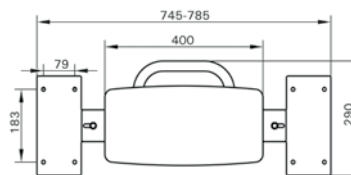

RAL 9010

N° article	Description
LI2705.2004-02	Dossier pour réservoir encastré RVS/blanc

## Siège confortable

- Siège de toilette souple pour les personnes qui doivent rester assises sur les toilettes pendant de longues périodes et/ou qui ont une peau sensible
- deux types de mousse sous une finition étanche
- fixations en inox comprises
- disponible uniquement en couleur graphite
- ne convient pas aux transferts latéraux
- poids max. de l'utilisateur 150 kg
- garantie 1 ans.

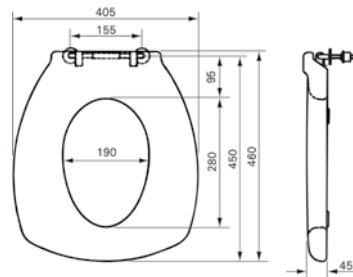

N° article	Description
LI09506.316	Siège confortable

## Rehausseur de toilettes souple

- Siège de toilette souple pour les personnes devant rester assises sur les toilettes pendant de longues périodes et/ou qui ont une peau sensible
- augmente la hauteur du siège d'environ 10 cm, ce qui permet de s'asseoir et de se relever plus facilement des toilettes
- avec cavité hygiénique à l'avant
- hygiénique et facile à nettoyer
- disponible uniquement en gris clair
- pour une utilisation itinérante ou temporaire
- garantie 2 ans

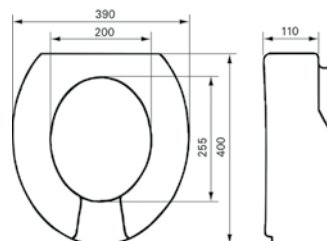

N° article	Description
LI3030.0020-00	Verhoogde zachte toiletzitting

## Rehausseur de toilettes avec couvercle

- augmente la hauteur de l'assise de 100 mm, ce qui permet de s'asseoir sur les toilettes et de s'en relever plus facilement
- s'adapte à la plupart des cuvettes de toilettes standard
- facile à installer sans outils
- disponible uniquement en blanc
- garantie 2 ans

N° article	Description
10735	Rehausseur de toilettes avec couvercle, 100mm



## Rehausseur de toilettes avec accoudoirs et couvercle

- augmente la hauteur du siège de 85, 125 ou 165 mm
- accoudoirs indépendants pliables, également amovibles
- avec couvercle
- s'adapte à la plupart des cuvettes de toilettes standard
- facile à installer sans outils
- disponible uniquement en blanc
- garantie 2 ans

⚠ Ne convient pour les transferts latéraux.  
Si nécessaire, nous recommandons la barre de toilettes repliables (LI2603.3xx) à côté des toilettes.

N° article	Description
10659	Rehausseur de toilettes avec accoudoirs et couvercle



## Support de toilettes avec pied auxiliaire

### Accoudoirs à support au sol

- plastique avec aluminium
- pour les voyages ou un usage temporaire
- poids max. de l'utilisateur 100 kg
- garantie 2 ans

N° article	Description
10540	Support de toilettes avec pied auxiliaire



# Dispositifs d'aide lavabo

## Barre de lavabo

- fournit un support autour du lavabo
- les capuchons sont inclus
- le kit de fixation n'est pas inclus, cela dépend de la situation
- commander le kit de montage LI2807.000 2x en raison de la bride supplémentaire

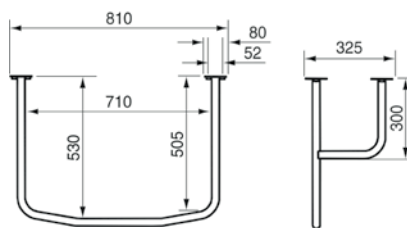

RAL 9010

N° article	Description
LI2606.0001-02	Barre de lavabo blanc
	<b>Kit de fixation murale</b>
LI2807.0000-00	Kit de fixation murale



## Kit de fixation pour miroir pivotant

### Matériel pour miroir pivotant

- inclinaison facile pour une utilisation du miroir en position assise ou debout
- peut également être utilisé comme support (2 supports muraux)
- convient pour miroir de votre choix
- livré sans miroir
- commander le kit de montage LI2807.000 2x en raison de la bride supplémentaire
- dimensions recommandées du miroir
  - épaisseur: max. 6 mm
  - miroir rond: max. Ø 60 cm
  - miroir droit: max. 60 x 40 cm

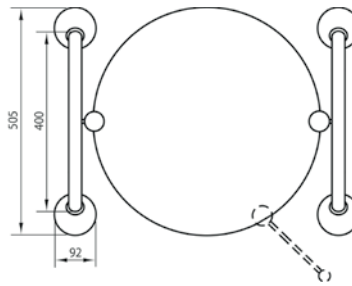

N° article	Description
LI2642.0011-02	Kit de fixation pour miroir pivotant blanc
LI2642.0011-11	Kit de fixation pour miroir pivotant anthracite
LI2642.0014-02	Kit de fixation pour miroir pivotant RVS/blanc
LI2642.0012-02	Kit de fixation pour miroir pivotant RVS poli, détails blanc
LI2642.0012-11	Kit de fixation pour miroir pivotant RVS poli, détails anthracite
<b>Kit de fixation murale</b>	
LI2807.0000-00	Kit de fixation murale

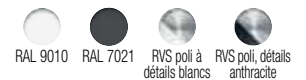

## Poignée pour miroir pivotant

### Poignée pour miroir pivotant

- Pour une utilisation aisée du miroir pivotant

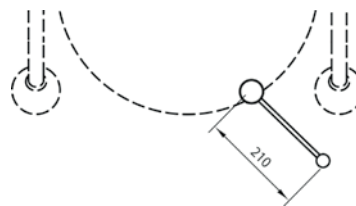

N° article	Description
LI2642.0022-02	Poignée pour miroir pivotant RVS/blanc, bouton noir
LI2642.0022-11	Poignée pour miroir pivotant RVS/anthracite, bouton noir



## Étagère

- Étagère en plastique
- avec fixations RVS

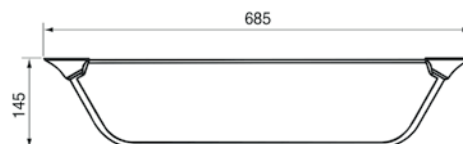

N° article	Description
LI2634.0001-02	Étagère blanc
LI2634.0004-02	Étagère RVS/blanc
LI2634.0002-02	Étagère RVS poli



# Accessoires de salle de bain

## Porte-brosse à dent

- entièrement en plastique
- avec gobelet transparent
- avec fixations RVS

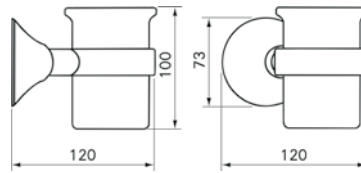

N° article	Description
LI2632.0006-02	Porte-brosse à dent blanc

RAL 9010

## Porte-savon

- entièrement en plastique
- avec fixations RVS

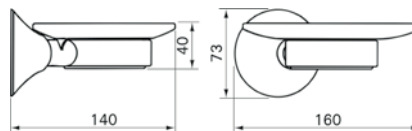

N° article	Description
LI2633.0006-02	Porte-savon blanc

RAL 9010

## Crochet mural

### Patère simple

### Patère double

- entièrement en plastique
- avec fixations RVS

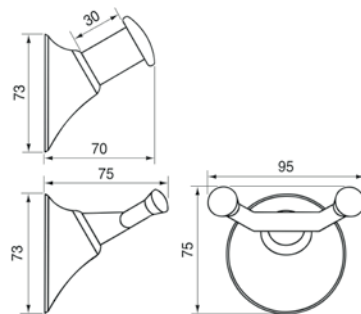

N° article	Description
LI2636.0006-02	Crochet mural simple, blanc
LI2636.0016-02	Crochet mural double, blanc

RAL 9010

## Porte-rouleau de papier toilette de réserve

### Spare toilet roll holder

- entièrement en plastique
- convient aussi comme porte-rouleau de réserve
- avec fixations RVS

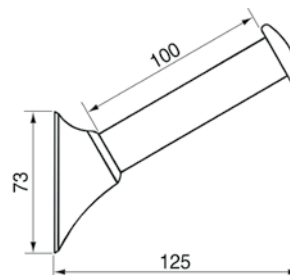

N° article	Description
LI2635.0006-02	Porte-rouleau de papier toilette fixation murale blanc

RAL 9010

## Brancard de douche

- surface de couchage revêtement HT
- articulé au mur (pliable et rabattable)
- pieds pliants
- cliquet de sécurité compris pour une sécurité supplémentaire lorsque le brancard est replié
- convient aux utilisateurs jusqu'à 150 kg

	A	B
LI2403.150	1490	185
LI2403.170	1690	285
LI2403.190	1890	385

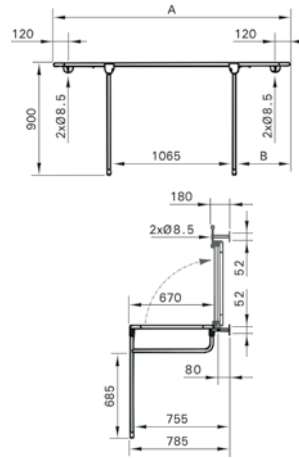

N° article	Description	
LI2403.1501-02	Acier enduit blanc	Longeur 150 cm
LI2403.1504-02	RVS enduit blanc	Longeur 150 cm
LI2403.1701-02	Acier enduit blanc	Longeur 170 cm
LI2403.1704-02	RVS enduit blanc	Longeur 170 cm
LI2403.1901-02	Acier enduit blanc	Longeur 190 cm
LI2403.1904-02	RVS enduit blanc	Longeur 190 cm
<b>Kit de fixation murale</b>		
LI2807.0000-00	Kit de fixation murale	

## Brancard de douche avec soutien dorsal réglable

- surface de couchage revêtement HT
- articulé au mur (pliable et rabattable)
- pieds pliants
- cliquet de sécurité compris pour une sécurité supplémentaire lorsque le brancard est replié
- avec dossier réglable au moyen d'un ressort à gaz (de série sur le côté gauche) et avec bac de récupération en PVC et tuyau de vidange flexible
- convient aux utilisateurs jusqu'à 150 kg

	A	B	C
LI2408.150	1520	465	200
LI2408.170	1720	615	300
LI2408.190	1920	615	400

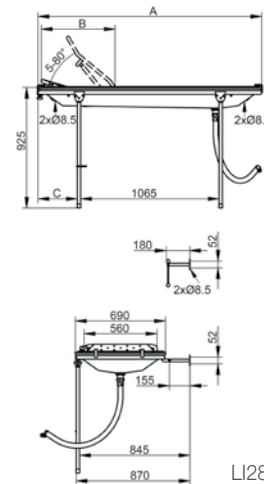

N° article	Description	
LI2408.1501-02	Acier enduit blanc	Longeur 150 cm
LI2408.1504-02	RVS enduit blanc	Longeur 150 cm
LI2408.1701-02	Acier enduit blanc	Longeur 170 cm
LI2408.1704-02	RVS enduit blanc	Longeur 170 cm
LI2408.1901-02	Acier enduit blanc	Longeur 190 cm
LI2408.1904-02	RVS enduit blanc	Longeur 190 cm
<b>Kit de fixation murale</b>		
LI2807.0000-00	Kit de fixation murale	

LI2807.0000-00  4 pièces par jeu

## Barre à enfoncer

### LI2490.125 Barrière latérale amovible

- Convient pour tous les brancards de douche
- Avec attaches de fixation en plastique

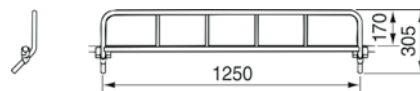

N° article	Description	
LI2490.1251-02	Acier enduit blanc	Longeur 1250 mm
LI2490.1254-02	RVS enduit blanc	Longeur 1250 mm



**ASTUCE**

Les spécifications, les dessins techniques, les dimensions et la documentation de nos produits sont disponibles à l'adresse suivante: [www.arseus-medical.be](http://www.arseus-medical.be)

# Modifications de baignoire

---

## Planche de bain

- facile à placer et à déplacer sans dommage ou réglage permanent
- Profondeur de siège 300 - 350 mm
- Largeur réglable de 410 à 625 mm
- Convient aux baignoires ayant une largeur intérieure allant jusqu'à 625 mm
- trous de drainage bien répartis
- facile à nettoyer
- pour les utilisateurs jusqu'à 150 kg
- garantie 2 ans



N° article	Description
12181	Planche de bain pour dimension intérieure jusqu'à 625 mm

---

## Poignée de baignoire rotative

- légère grâce à la matière plastique
- facile à insérer et à retirer sans dommage ou réglage permanent
- se verrouille automatiquement dans la position souhaitée
- rotation à 360°
- offre un angle optimal pour chaque utilisateur
- poignée en forme de tonneau avec 2 poignées
- attache réglable avec surface anti-rayures et antidérapante
- pour les utilisateurs jusqu'à 130 kg
- garantie 2 ans



N° article	Description
10879	Poignée de bain rotative

---



## Siège de douche/toilettes mobile, résistant

- cadre: largeur 600 mm, profondeur 500 mm
- renforcement supplémentaire du cadre
- poids max. de l'utilisateur: 300 kg
- accoudoirs articulés avec mécanisme de verrouillage automatique
- dossier revêtement HT
- siège de toilettes souple et pliable à l'avant ouvert
- barres de guidage conviennent pour le bassin de lit et le seau de toilette Ø 300-315 mm
- quatre roulettes pivotantes Ø 125 mm avec double frein
- repose-pieds continu réglable et pliable
- pas possible avec un siège en néoprène
- disponible uniquement avec le siège à avant ouvert

N° article	Description	
LI2137.5211-02	Acier enduit blanc	Siège de toilettes avant ouvert
LI2137.5214-02	RVS enduit blanc	Siège de toilettes avant ouvert

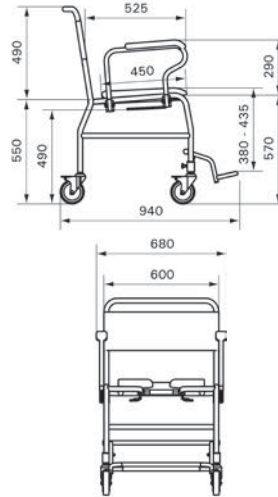

LI2137.5211-02

## Siège de douche/toilettes

- accoudoirs pliables séparément, ergonomiques
- dossier revêtement HT
- siège de toilettes souple et pliable avec avant ouvert ou fermé
- barres de guidage qui convient pour le bassin de lit et le seau de toilette Ø 300-315 mm
- la hauteur du siège LI2135.011/021 fait 610 mm
- la hauteur du siège LI2135.111/121 fait 530 mm

N° article	Description	
LI2135.0111-02	Acier enduit blanc	Siège de toilettes avant fermé
LI2135.0211-02	Acier enduit blanc	Siège de toilettes avant ouvert
LI2135.0114-02	RVS enduit blanc	Siège de toilettes avant fermé
LI2135.0214-02	RVS enduit blanc	Siège de toilettes avant ouvert
LI2135.0112-00	RVS poli	Siège de toilettes avant fermé
LI2135.0212-00	RVS poli	Siège de toilettes avant ouvert
LI2135.1111-02	Acier enduit blanc	Siège de toilettes avant fermé
LI2135.1211-02	Acier enduit blanc	Siège de toilettes avant ouvert
LI2135.1114-02	RVS enduit blanc	Siège de toilettes avant fermé
LI2135.1214-02	RVS enduit blanc	Siège de toilettes avant ouvert
LI2135.1112-00	RVS poli	Siège de toilettes avant fermé
LI2135.1212-00	RVS poli	Siège de toilettes avant ouvert

Hauteur de siège  
610 mm

Hauteur de siège  
530 mm

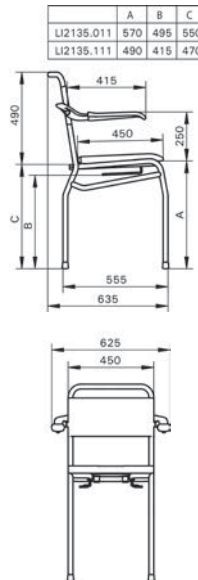

LI2135.1211-02

## Siège de douche/toilettes

- accoudoirs pliables séparément, ergonomiques
- dossier revêtement HT
- siège de toilettes souple et pliable avec avant ouvert ou fermé
- barres de guidage qui convient pour le bassin de lit et le seau de toilette Ø 300-315 mm
- la hauteur du siège LI2136.011/021 fait 610 mm
- la hauteur du siège LI2136.111/121 fait 530 mm

N° article	Description	
LI2136.0111-02	Acier enduit blanc	Siège de toilettes avant fermé
LI2136.0211-02	Acier enduit blanc	Siège de toilettes avant ouvert
LI2136.0114-02	RVS enduit blanc	Siège de toilettes avant fermé
LI2136.0214-02	RVS enduit blanc	Siège de toilettes avant ouvert
LI2136.0112-00	RVS poli	Siège de toilettes avant fermé
LI2136.0212-00	RVS poli	Siège de toilettes avant ouvert
LI2136.1111-02	Acier enduit blanc	Siège de toilettes avant fermé
LI2136.1211-02	Acier enduit blanc	Siège de toilettes avant ouvert
LI2136.1114-02	RVS enduit blanc	Siège de toilettes avant fermé
LI2136.1214-02	RVS enduit blanc	Siège de toilettes avant ouvert
LI2136.1112-00	RVS poli	Siège de toilettes avant fermé
LI2136.1212-00	RVS poli	Siège de toilettes avant ouvert

Hauteur de siège  
610 mm

Hauteur de siège  
530 mm

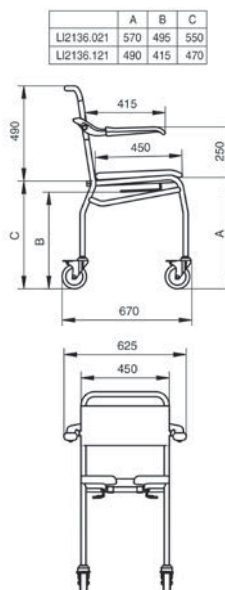

LI2136.0111-02

# Siège de douche/toilettes

## Siège de douche/toilettes mobile avec repose-pieds

- accoudoirs pliables séparément, ergonomiques
- dossier revêtement HT
- siège de toilettes souple et pliable avec avant ouvert ou fermé
- barres de guidage qui conviennent pour le bassin de lit et le seau de toilette Ø 300-315 mm
- quatre roulettes pivotantes Ø 125 mm avec double frein
- repose-pieds réglables et rabattables
- hauteur du siège LI2137.011/021 = 610 mm
- hauteur de siège LI2137.111/121 = 530 mm

	A	B	C	D
LI2137.021	570	495	550	320-480
LI2137.121	490	415	470	320-400

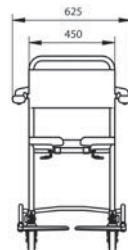
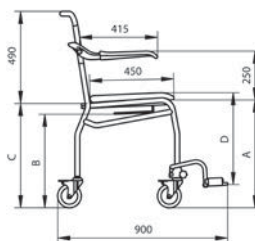

LI2137.0211-02

N° article	Description	
LI2137.0111-02	Acier enduit blanc	Siège de toilettes avant fermé
LI2137.0211-02	Acier enduit blanc	Siège de toilettes avant ouvert
LI2137.0114-02	RVS enduit blanc	Siège de toilettes avant fermé
LI2137.0214-02	RVS enduit blanc	Siège de toilettes avant ouvert
LI2137.0112-00	RVS poli	Siège de toilettes avant fermé
LI2137.0212-00	RVS poli	Siège de toilettes avant ouvert
<b>Hauteur de siège 610 mm</b>		
LI2137.1111-02	Acier enduit blanc	Siège de toilettes avant fermé
LI2137.1211-02	Acier enduit blanc	Siège de toilettes avant ouvert
LI2137.1114-02	RVS enduit blanc	Siège de toilettes avant fermé
LI2137.1214-02	RVS enduit blanc	Siège de toilettes avant ouvert
LI2137.1112-00	RVS poli	Siège de toilettes avant fermé
LI2137.1212-00	RVS poli	Siège de toilettes avant ouvert
<b>Hauteur de siège 530 mm</b>		

## Siège de douche/toilettes (autopropulsé)

- accoudoirs pliables séparément, ergonomiques
- dossier revêtement HT
- siège de toilettes souple pliable ouvert à l'avant
- distance du mur au centre de l'ouverture des toilettes: 545 mm
- barres de guidage adaptées au bassin de lit et au seau de toilette Ø 300-315 mm
- roulettes pivotantes en inox Ø 125 mm avec double frein et roulettes en plastique 24" avec frein et arceau
- repose-pieds réglables et rabattables
- la hauteur du siège LI2138.011/021 fait 610 mm
- la hauteur du siège LI2138.111/121 fait 530 mm

	A	B	C	D
LI2138.021	570	495	550	320-480
LI2138.121	490	415	470	320-400

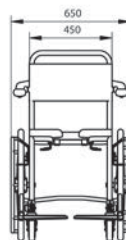
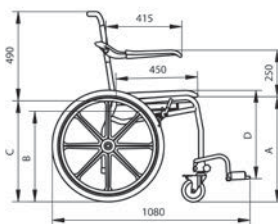

LI2138.1211-02

N° article	Description	
LI2138.0111-02	Acier enduit blanc	Siège de toilettes avant fermé
LI2138.0211-02	Acier enduit blanc	Siège de toilettes avant ouvert
LI2138.0114-02	RVS enduit blanc	Siège de toilettes avant fermé
LI2138.0214-02	RVS enduit blanc	Siège de toilettes avant ouvert
LI2138.0112-00	RVS poli	Siège de toilettes avant fermé
LI2138.0212-00	RVS poli	Siège de toilettes avant ouvert
<b>Hauteur de siège 610 mm</b>		
LI2138.1111-02	Acier enduit blanc	Siège de toilettes avant fermé
LI2138.1211-02	Acier enduit blanc	Siège de toilettes avant ouvert
LI2138.1114-02	RVS enduit blanc	Siège de toilettes avant fermé
LI2138.1214-02	RVS enduit blanc	Siège de toilettes avant ouvert
LI2138.1112-00	RVS poli	Siège de toilettes avant fermé
LI2138.1212-00	RVS poli	Siège de toilettes avant ouvert
<b>Hauteur de siège 530 mm</b>		

## Sièges de toilettes souple

**LI0121.904** siège de toilettes souple avec avant ouvert

**LI0121.905** siège de toilettes souple avec avant fermé

- siège de toilettes souple qui convient pour tous les sièges de douche/toilettes à l'exception des sièges combi
- mousse de polyuréthane (graphite)
- garantie 1 ans

**LI09506.306** bouchon de remplissage pour siège de toilettes souple

- Convient uniquement pour les sièges de toilettes souples précités
- Mousse de polyuréthane (graphite)
- garantie 1 ans

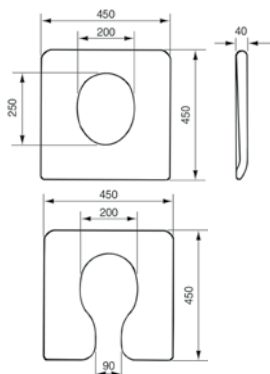

N° article	Description	
LI0121.9040-00	Siège de toilettes avant ouvert	Mousse de polyuréthane (graphite)
LI0121.9050-00	Siège de toilettes avant fermé	Mousse de polyuréthane (graphite)
LI09506.306	Bouchon de remplissage pour siège de toilettes souple	Mousse de polyuréthane (graphite)

## Bassin de lit et seau de toilettes

**Bassin de lit LI02979.411**

- inox, Ø 300 mm
- avec couvercle et poignée
- garantie 1 ans

**Seau de toilettes LI02979.430**

- inox, Ø 300 mm
- avec couvercle et poignée
- garantie 1 ans



N° article	Description	
LI02979.411	Bassin de lit avec couvercle	inox Ø 300 mm
LI02979.430	Seau de toilettes avec couvercle	inox Ø 300 mm

## Siège en néoprène pour sièges de douche/toilette

Sièges de toilettes souple sur mesure pour plus de confort, Convient pour tous les sièges de douche/toilettes à l'exception des sièges combi. Garantie 1 ans.

**Taille standard** 390 X 420 mm. Autres tailles sur demande.

N° article	Description
Option 106	Siège de toilettes souple fait sur mesure (supplément)
Option 107	Siège de toilettes souple fait sur mesure (supplément)

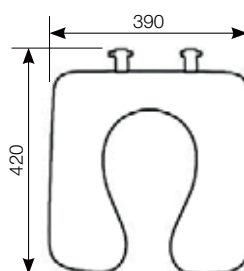

Voici un exemple. Les tailles peuvent varier.



# Siège de douche/toilettes

## Siège de douche

- accoudoirs pliables séparément, ergonomiques
- siège et dossier revêtement HT

N° article	Description	
LI2139.0001-02	Acier enduit blanc	Hauteur de siège 540 mm
LI2139.0004-02	RVS enduit blanc	Hauteur de siège 540 mm
LI2139.0002-00	RVS poli	Hauteur de siège 540 mm
LI2139.1001-02	Acier enduit blanc	Hauteur de siège 490 mm
LI2139.1004-02	RVS enduit blanc	Hauteur de siège 490 mm
LI2139.1002-00	RVS poli	Hauteur de siège 490 mm

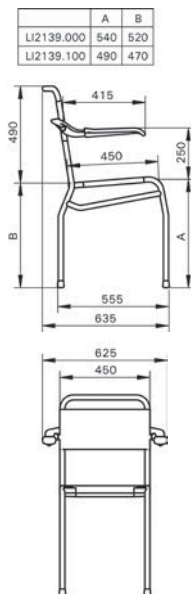

LI2139.1001-02

## Siège de douche mobile

- accoudoirs pliables séparément, ergonomiques
- siège et dossier revêtement HT
- 4 roues pivotantes Ø 125 mm à frein double

N° article	Description	
LI2140.0001-02	Acier enduit blanc	Hauteur de siège 540 mm
LI2140.0004-02	RVS enduit blanc	Hauteur de siège 540 mm
LI2140.0002-00	RVS poli	Hauteur de siège 540 mm
LI2140.1001-02	Acier enduit blanc	Hauteur de siège 490 mm
LI2140.1004-02	RVS enduit blanc	Hauteur de siège 490 mm
LI2140.1002-00	RVS poli	Hauteur de siège 490 mm

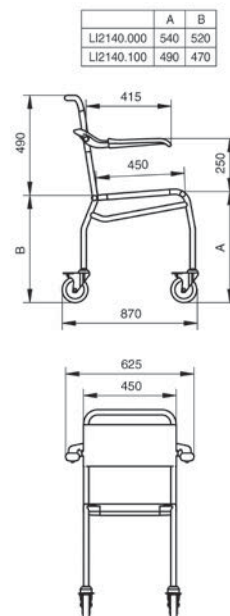

LI2140.1001-02

## Siège de douche mobile

- siège et dossier revêtement HT
- accoudoirs pliables séparément, ergonomiques
- 4 roues pivotantes RVS Ø 125 mm à frein double
- Repose-pieds réglable et repliable

N° article	Description	
LI2141.0001-02	Acier enduit blanc	Hauteur de siège 540 mm
LI2141.0004-02	RVS enduit blanc	Hauteur de siège 540 mm
LI2141.0002-00	RVS poli	Hauteur de siège 540 mm
LI2141.1001-02	Acier enduit blanc	Hauteur de siège 490 mm
LI2141.1004-02	RVS enduit blanc	Hauteur de siège 490 mm
LI2141.1002-00	RVS poli	Hauteur de siège 490 mm

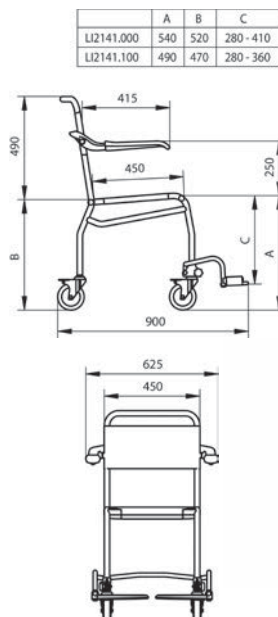

LI2141.1001-02

## Siège de douche (autotracté)

- siège et dossier revêtement HT
- accoudoirs pliables séparément, ergonomiques
- roulettes pivotantes en inox Ø 125 mm avec double frein et roulettes en plastique 24" avec frein et arceau
- repose-pieds réglables et rabattables

	A	B	C
LI2142.000	540	520	280 - 410
LI2142.100	490	470	280 - 360

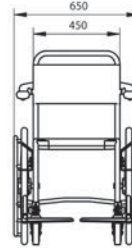
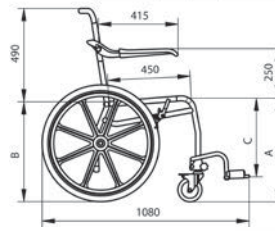

Li2142.1001-02

N° article	Description	
LI2142.0001-02	Acier enduit blanc	Hauteur de siège 540 mm
LI2142.0004-02	RVS enduit blanc	Hauteur de siège 540 mm
LI2142.0002-00	RVS poli	Hauteur de siège 540 mm
LI2142.1001-02	Acier enduit blanc	Hauteur de siège 490 mm
LI2142.1004-02	RVS enduit blanc	Hauteur de siège 490 mm
LI2142.1002-00	RVS poli	Hauteur de siège 490 mm

# Tabourets de douche

## Tabouret aluminium

### **Tabouret de douche en aluminium à assise souple**

- siège amovible en polyuréthane avec drainage intégré
- accoudoirs continus et fixes
- hauteur réglable de 415 mm à 585 mm
- disponible uniquement en blanc avec un cadre de siège gris
- poids max. de l'utilisateur 150 kg
- 2 ans de garantie



N° article	Description
200600112	Tabouret aluminium siège souple en PU

## Tabouret aluminium étroit

### **Tabouret de douche en aluminium à assise souple**

- siège amovible en polyuréthane avec drainage intégré
- accoudoirs continus et fixes
- hauteur réglable de 415 mm à 585 mm
- disponible uniquement en blanc avec dossier de siège gris
- poids max. de l'utilisateur 150 kg
- 2 ans garantie

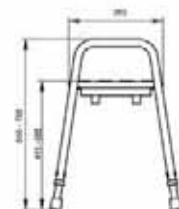

N° article	Description
200601112	Tabouret aluminium siège souple en PU ETROIT

## Dossier pour tabouret de douche 200600112 en 200601112

- Dossier individuel pour tabouret de douche, fixé sans outils
- Dossier souple en PU
- avec poignée intégrée
- disponible uniquement en blanc avec dossier gris
- 2 ans garantie

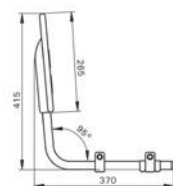
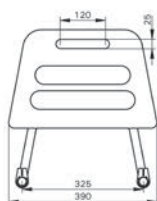

N° article	Description
200180312	Dossier pour tabouret de douche

## Banc de douche XL, extra large

### **Tabouret de douche à assise souple extra large**

- siège amovible en PU avec drainage intégré et surface d'assise extra-large
- accoudoirs continus et fixes
- hauteur réglable de 415 mm - 565 mm
- disponible uniquement en blanc (inox) avec un cadre de siège gris
- poids max. de l'utilisateur 300 kg
- 2 ans garantie

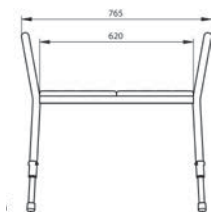

N° article	Description
200550313	Banc de douche XL, modèle extra large

# Brancards de douche

## Brancard de douche réglable en hauteur

- Surface d'inclinaison revêtement HT
- quatre roulettes pivotantes Ø 125 mm avec double frein
- Bac de récupération en PVC avec tuyau d'évacuation flexible de 1000 mm
- hauteur réglable par pompe hydraulique avec commande à gauche et à droite
- deux portes latérales rabattables
- disponible uniquement dans les tailles indiquées
- poids max. de l'utilisateur 150 kg

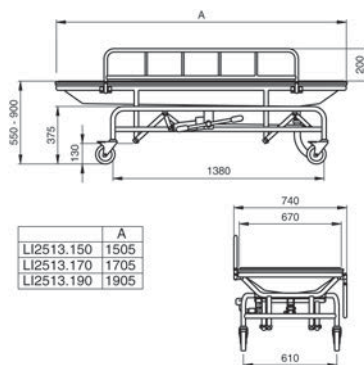

N° article	Description	
LI2513.1501-02	Acier enduit blanc	Longueur 150 cm
LI2513.1504-02	RVS enduit blanc	Longueur 150 cm
LI2513.1701-02	Acier enduit blanc	Longueur 170 cm
LI2513.1704-02	RVS enduit blanc	Longueur 170 cm
LI2513.1901-02	Acier enduit blanc	Longueur 190 cm
LI2513.1904-02	RVS enduit blanc	Longueur 190 cm

## Brancard de douche réglable en hauteur

- surface d'inclinaison revêtement HT
- quatre roulettes pivotantes Ø 125 mm avec double frein
- dossier réglable avec ressort à gaz
- Bac de récupération en PVC avec tuyau de drainage flexible de 1000 mm
- hauteur réglable par pompe hydraulique avec commande à gauche et à droite
- deux barres latérales rabattables
- disponible uniquement dans les tailles indiquées
- poids max. de l'utilisateur 150 kg

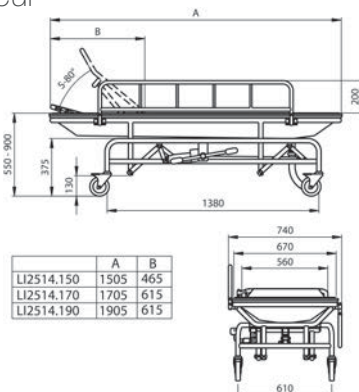

N° article	Description	
LI2514.1501-02	Acier enduit blanc	Longueur 150 cm
LI2514.1504-02	RVS enduit blanc	Longueur 150 cm
LI2514.1701-02	Acier enduit blanc	Longueur 170 cm
LI2514.1704-02	RVS enduit blanc	Longueur 170 cm
LI2514.1901-02	Acier enduit blanc	Longueur 190 cm
LI2514.1904-02	RVS enduit blanc	Longueur 190 cm

## Barre latérale rabattable

- Convient pour tous les brancards de douche
- Avec attaches de fixation en plastique

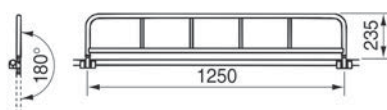

N° article	Description	
LI2590.1251-02	Acier enduit blanc	Longueur 1250 mm
LI2590.1254-02	RVS enduit blanc	Longueur 1250 mm

## Siège de piscine

- siège et dossier revêtement HT
- œillets de levage sur le dossier et les pieds avant
- accoudoirs distincts et ergonomiques
- accoudoirs en aluminium avec revêtement blanc
- quatre roulettes pivotantes, Ø 125 mm avec double frein
- repose-pieds réglables et rabattables
- uniquement disponible en hauteur d'assise de 490 mm
- disponible uniquement en inox poli 316

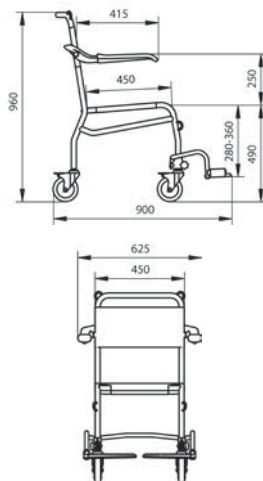

N° article	Description
LI2141.1087-00	RVS 316 poli   Hauteur de siège 490 mm

## Siège de piscine autopropulsé

- siège et dossier revêtement HT
- œillets de levage sur le dossier et les pieds avant
- accoudoirs distincts et ergonomiques
- accoudoirs en aluminium avec revêtement blanc
- roulettes pivotantes Ø 125 mm avec double frein et plastique roulettes 24" avec frein et arceau
- repose-pieds réglables et rabattables
- disponible uniquement en hauteur d'assise de 490 mm
- disponible uniquement en version poli en inox 316

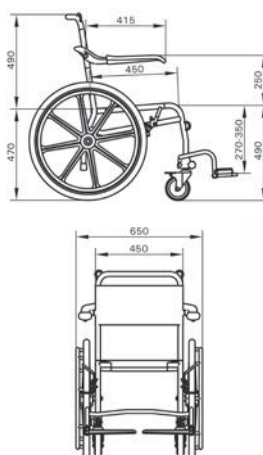

N° article	Description
LI2142.1087-00	RVS 316 poli   Hauteur de siège 490 mm

## Brancard de piscine

- surface d'inclinaison revêtement HT
- quatre roulettes pivotantes, Ø 125 mm avec double frein
- réglage du dossier par ressort à gaz
- hauteur réglable par pompe hydraulique avec commandes à gauche et à droite
- deux barres latérales rabattables montées sur le cadre de l'insert
- le cadre supérieur est amovible du cadre inférieur et équipé d'anneaux de levage
- disponible uniquement dans les tailles indiquées avec une longueur de 1900 mm
- disponible uniquement en inox poli 316
- poids max. de l'utilisateur 150 kg

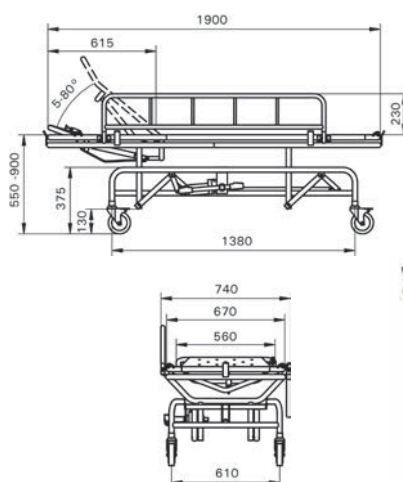

N° article	Description
LI2514.1987-00	RVS 316 poli   Longueur 190 cm



ASTUCE

Nos produits pour piscines sont adaptés aux conditions de la piscine.

- L'inox 316 résiste à l'utilisation du chlore dans l'eau
- Convient pour une rampe
- Les œillets de levage permettent de soulever un utilisateur dans la piscine en combinaison avec un élévateur de plafond



# Sièges de douche/toilettes combinés

## Siège de douche/toilettes combiné

- cadre en inox pour une utilisation intensive dans les institutions
- hauteur d'assise réglable
- accoudoirs distincts en polyuréthane souple
- siège et dossier amovibles; siège avec ouverture pour les toilettes
- roulettes pivotantes en plastique sans entretien avec inserts en inox Ø 100 mm avec frein double
- poids max. de l'utilisateur 150 kg
- poids max. de l'utilisateur 200 kg, résistant
- les repose-pieds et autres accessoires doivent être commandés séparément
- garantie 2 ans

N° article	Description
201904314	Hauteur de siège (avec siège de toilettes) 505-630 mm
201903314	Hauteur de siège (avec siège de toilettes) 455-545 mm
201911314	Résistant, hauteur de siège (avec siège de toilettes) 505-630 mm, extra large



201903314

## Siège de douche/toilettes combiné, autopropulsé

- cadre en inox pour une utilisation intensive dans les institutions
- hauteur d'assise réglable
- accoudoirs distincts en polyuréthane souple
- siège et dossier amovibles; siège avec ouverture pour les toilettes
- 2 roulettes pivotantes en plastique sans entretien avec inserts en inox Ø 100 mm avec frein double
- deux roulettes en plastique de 24" avec frein et cerceau
- poids max. de l'utilisateur 150 kg
- les repose-pieds et autres accessoires doivent être commandés séparément
- garantie 2 ans

N° article	Description
201921314	Standard: 710 mm de large
201930314	Extra large: 800 mm de large



201921314

## Siège de douche/toilettes combinée inclinable

- Inclinaison combinée, fonctionnement manuel: réglage par ressort à gaz avec poignée
- cadre en inox pour une utilisation intensive dans les institutions
- Accoudoirs distincts en polyuréthane souple
- siège et dossier amovibles; siège avec ouverture pour les toilettes
- roulettes pivotantes en plastique sans entretien avec inserts en acier inoxydable Ø 125 mm avec double frein
- poids max. de l'utilisateur 150 kg
- les repose-pieds et autres accessoires doivent être commandés séparément
- garantie 2 ans

N° article	Description
201941314	Inclinaison combinée, inclinaison commandée à la main



201942314



## Accessoires voor Combi Siège de douche/toilettes

N° article	Description	
201060004	Soutien d'amputation	Gauche ou droite, pour toutes les variantes des sièges de douche/toilettes combinés
201030310	Verrouillage des accoudoirs	1 paire, pour toutes les variantes des sièges de douche/toilettes combinés
853100033	Seau avec couvercle	rond, plastique gris, pour toutes les variantes des sièges de douche/toilettes combinés
853100034	Seau avec couvercle	ovale, plastique blanc, pour toutes les variantes des sièges de douche/toilettes combinés
200810004	Repose-pieds	1 paire, toutes les variantes des sièges de douche/toilettes combinés
201040314	Repose-pied	Pour toutes les variantes des sièges de douche/toilettes combinés ayant une largeur standard. Recommandé pour une utilisation en combinaison avec le verrouillage des accoudoirs.
200360004	Appuie-tête	Rempli de PU, pour toutes les variantes des sièges de douche/toilettes combinés
200384004	Sangle au talon et au mollet	Pour toutes les variantes des sièges de douche/toilettes combinés
200382004	Ceinture de hanche	Pour toutes les variantes des sièges de douche/toilettes combinés
201070314	Coussin latéral droit	Pour toutes les variantes des sièges de douche/toilettes combinés
201072314	Coussin latéral gauche	Pour toutes les variantes des sièges de douche/toilettes combinés
201061004	Repose-jambe	Pour soutien d'amputation 201060004, pour toutes les variantes des sièges de douche/toilettes combinés
201130314	Dossier souple standard	Textile avec bande Velcro, pour sièges de douche/toilettes combinés standard
201131314	Dossier souple siège inclinable	Textile avec bande Velcro, pour siège inclinable combiné
853100604	Bouchon de remplissage	Pour toutes les variantes des sièges de douche/toilettes combinés



201060004



853100033



853100034



201030310



200810004



201040314



200360004



200384004



201070314



201130314



200382004



201061004



853100604

# Spécifications techniques

## Entretien

Produits utilisés sous la douche ou dans la baignoire: rincez à l'eau claire après utilisation. Pour tous les produits: nettoyer avec des produits de nettoyage non agressifs.

## Garantie

La garantie standard sur nos produits est de 5 ans. Pour les produits dont la période de garantie est différente, c'est indiqué sur le produit concerné. Les solutions de salle de bain Linido répondent aux normes les plus strictes et sont conformes aux exigences de la norme NEN-EN12182 et de la directive 93/42/CEE relative aux dispositifs médicaux. Nous sommes certifiés ISO 13485 et NKH.



## Revêtement HT

Certains produits du groupe Direct Healthcare sont fabriqués avec un revêtement HT. Ce revêtement est facile à nettoyer et résistant. Le revêtement HT est constitué d'un tissu en polyester tissé avec un revêtement en plastique et est entièrement collé autour du tube.

## Type de matériau

- Acier ST37.2, DIN 17100, Ø 28,6 x 1,5 mm
- Acier ST37.2, DIN 17100, Ø 25,4 x 1,5 mm
- Inox AISI 304, Ø 28,0 x 1,5 mm
- Inox AISI 304, Ø 25,4 x 1,5 mm
- Inox AISI 316, Ø 25,0 x 1,5 mm
- sièges de douche en plastique: nylon renforcé de fibre de verre
- brides murales Ergogrip, matériel de fixation pour les accessoires de salle de bains et les supports muraux rabattables: nylon renforcé de fibres de verre
- accessoires de salle de bain en plastique: PMMA
- plaques murales pour sièges de douche: RVS AISI 304

Les parties mobiles et/ou articulées sont toujours en plastique et/ou en inox.

## Prétraitement avant revêtement

L'acier est dégraissé en milieu alcalin, décapé, phosphaté et subi une passivation avant le revêtement.

## Revêtement

Époxy polyester, épaisseur du revêtement 80-100 µm. Résistant aux intempéries et aux chocs (test de dureté Buchholz selon la norme DIN 53153: > 80). Passe le test du brouillard salin selon la norme DIN 50021/ASTM B117 (1000 h, < 1mm).

## Kits d'isolation

Concernant l'isolation électrique requise, les produits destinés au montage mural et au sol, dont les brides murales et les plaques murales ou de sol ne sont pas en plastique, sont fournis avec un kit d'isolation en plastique blanc comprenant des bouchons de couverture.

## Fixations

Les produits sont fournis de série sans matériel de fixation, sauf pour les accessoires de salle de bains. Le choix des matériaux de fixation dépend de la nature du mur ou du sol.

Pour une fixation durable et fiable, nous recommandons d'utiliser uniquement des matériaux de fixation résistants à la corrosion.

## Capacité de charge en utilisation normale

### Sièges de douche

Poids de l'utilisateur: max. 150 kg.

Poids de l'utilisateur en cas d'utilisation d'un pied auxiliaire sous le siège de douche en plastique ou le siège de douche avec revêtement HT: max. 300 kg.

Charge par accoudoir: max. 75 kg.

### Sièges de toilettes fixes et pliables

Poids de l'utilisateur: max. 150 kg.

Charge latérale de la barre: max. 100 kg.

### Supports muraux Ergogrip

Poids de l'utilisateur: max. 150 kg.

### Support pivotant

Poids de l'utilisateur: max. 150 kg.

### Tabourets de douche

Poids de l'utilisateur: max. 150 kg.

### Sièges de douche et chaises de douche/toilette

Poids de l'utilisateur: max. 200 kg. Charge par accoudoir: max. 100 kg.

### Siège mobile pour douche/toilette - usage intensif

Poids de l'utilisateur: max. 300 kg. Charge par accoudoir: max. 150 kg.

### Sièges de douche/toilette inclinables

Poids de l'utilisateur: max. 150 kg. Charge par accoudoir: max. 100 kg.

### Brancard de douche

Poids de l'utilisateur: max. 150 kg.

### Siège confortable

Poids de l'utilisateur: max. 100 kg.

### Sièges combinés douche/toilette

Poids de l'utilisateur: max. 150 kg. Poids de l'utilisateur résistant: max. 200 kg. Charge par accoudoir: max. 75 kg.

Toutes les dimensions figurant dans cette brochure sont indiquées en mm. La tolérance sur ces dimensions est de  $\pm 5$  mm.

Sous réserve de modifications.



## Directives pour l'utilisation des fixations dans les locaux sanitaires

Produit:	<b>Siège de douche: série LI2202.200;</b> <b>Siège de douche: série LI2203.200;</b> <b>Siège de douche: série LI2203.001;</b> <b>Siège de douche: série LI2223.021</b>	<b>Siège de douche: série LI2201.200;</b> <b>Siège de douche: série LI2221.021;</b> <b>Siège de douche: série LI2201.001;</b> <b>Barre de toilette pliable: série LI2603.3;</b> <b>Barre fixe: série LI2601;</b> <b>Pied au sol: série LI2608;</b> <b>Support: série LI2613;</b> <b>Plaques de réglage en hauteur: Série LI2215;</b> <b>Plaques de réglage de la hauteur: série LI2615;</b>	<b>Supports muraux ergogrip: LI2611-série avec 2 brides;</b> <b>Barres de douche: Série LI24; Support de lavabo: série LI2606; Support de longeron: série LI2611.011; Support de longeron: série LI2611.012; Support d'encadrement de porte: série LI2619; Support combiné: série LI2611.018/019 (1 bride);</b> <b>Dossiers de toilettes: LI27-série</b>
Type cloison	Fixation avec	Fixation avec	Fixation avec
<b>Béton non armé/ solide, pierre naturelle, brique pleine, brique silico-calcaire.</b>	Numéro d'article LI2805.0000-00 composé de : chevilles Fischer UX 10, 7 pièces ; boulon fileté en bois DIN 571, 8 x 90 mm en acier inoxydable A2, 4 pièces ; boulon fileté en bois DIN 571, 8 x 70 mm SS A2, 3 pièces ; Rondelle M8 DIN 125, acier inoxydable A2, 7 pièces.  Adaptez toujours la longueur de la fixation à l'épaisseur du mur de la partie porteuse de la structure murale, en tenant compte de l'épaisseur de la couche de finition.	Numéro d'article LI2806.0000-00 comprenant : chevilles Fisher UX 10, 4 pièces ; boulon fileté en bois DIN 571, 8 x 90 mm en acier inoxydable A2, 4 pièces ; rondelle M8 DIN 125, acier inoxydable A2, 4 pièces.  Pour la série LI2215, 2 jeux de fixation sont nécessaires.  Adaptez toujours la longueur de la fixation à l'épaisseur du mur de la partie porteuse de la structure murale, en tenant compte de l'épaisseur de la couche de finition.	Numéro d'article LI2807.0000-00 comprenant : chevilles Fisher UX 8, 4 pcs ; boulon fileté en bois DIN 571, 6 x 60 mm en acier inoxydable A2, 4 pièces ; rondelle M8 DIN 125, acier inoxydable A2, 4 pièces.  Pour la série LI2611 avec 3 brides, 2 jeux de fixations sont nécessaires.  Adaptez toujours la longueur de la fixation à l'épaisseur du mur de la partie porteuse de la structure murale, en tenant compte de l'épaisseur de la couche de finition.
<b>Béton cellulaire non perforé/solide, bimstone. Brique perforée/ creuse, brique creuse, brique silico-calcaire</b>	Mortier d'injection + manchon d'injection et éventuellement manchon à vis; tige fileté DIN976 M8, acier inoxydable A2, 7 pièces; rondelle DIN125 M8, acier inoxydable A2, 7 pièces; écrou DIN934 M8, acier inoxydable A2, 7 pièces.  Les matériaux possibles à appliquer sont les suivants: - Mortier d'injection FIS VS; - Tige fileté Fischer DIN976 M8, inox A2.  Adaptez toujours la longueur de la fixation à l'épaisseur du mur de la partie porteuse de la structure murale, en tenant compte de l'épaisseur de la couche de finition.	Mortier d'injection + manchon d'injection et éventuellement manchon à vis; tige fileté DIN976 M8, acier inoxydable A2, 4 pièces; rondelle DIN125 M8, acier inoxydable A2, 4 pièces; écrou DIN934 M8, acier inoxydable A2, 4 pièces.  Pour la série LI2215, 6 pièces de chaque sont nécessaires.  Les matériaux possibles à appliquer sont les suivants: - FIS VS injectiemortel; - Fischer Draadstang DIN976 M8, RVS A2.  Adaptez toujours la longueur de la fixation à l'épaisseur du mur de la partie porteuse de la structure murale, en tenant compte de l'épaisseur de la couche de finition.	Mortier d'injection + manchon d'injection et éventuellement manchon à vis; tige fileté DIN976 M6, acier inoxydable A2, 4 pièces; rondelle DIN125 M6, acier inoxydable A2, 4 pièces; écrou DIN934 acier inoxydable A2, 4 pièces.  Pour la série LI2611 avec 3 brides, 6 pièces de chaque sont nécessaires.  Les matériaux possibles à appliquer sont les suivants: - Mortier d'injection FIS VS; - Tige fileté Fischer DIN976 M6, inox A2.  Choisir la longueur de la tige fileté en fonction du kit de montage LI2807.0000-00.  Adaptez toujours la longueur de la fixation à l'épaisseur du mur de la partie porteuse de la structure murale, en tenant compte de l'épaisseur de la couche de finition.
<b>Mur du système équipé de: plaques de plâtre, panneaux de fibres de bois pressées.</b>	Renforcez le mur avec du contreplaqué collé imperméable de 32 mm minimum, consultez le fabricant de cloisons préfabriquées sur la structure porteuse.  Boulon fileté en bois DIN 571, 8 mm, inox A2, 4 pièces; Boulon fileté en bois DIN 571, 8 mm, inox A2, 3 pièces; rondelle DIN 125 M8, inox A2, 7 pièces.	Renforcez le mur avec du contreplaqué collé imperméable de 32 mm minimum, consultez le fabricant de cloisons préfabriquées sur la structure porteuse.  Boulon fileté en bois DIN 571, 8 mm, inox A2, 4 pièces; rondelle DIN 125 M8, inox A2, 4 pièces.  Pour la série LI2215, 6 pièces de chaque sont nécessaires.	Renforcez le mur avec du contreplaqué collé imperméable de 32 mm minimum, consultez le fabricant de cloisons préfabriquées sur la structure porteuse.  Boulon fileté en bois DIN 571, 6 mm, inox A2, 4 pièces; rondelle DIN 125 M6, inox A2, 4 pièces.  Pour la série LI2611 avec 3 brides, 6 pièces de chaque sont nécessaires.
<b>Inbouwreservoir voorbereid voor armsteunen.</b>	Boulon fileté en bois DIN 571, 8 mm, inox A2, 7 pièces; rondelle DIN 125 M8, inox A2, 7 pièces.	Boulon fileté en bois DIN 571, 8 mm, inox A2, 4 pièces; rondelle DIN 125 M8, inox A2, 4 pièces.  Pour la série LI2215, 6 pièces de chaque sont nécessaires.	Boulon fileté en bois DIN 571, 6 mm, inox A2, 4 pièces; rondelle DIN 125 M6, inox A2, 4 pièces.  Pour la série LI2611 avec 3 brides, 6 pièces de chaque sont nécessaires.

**Pour les utilisateurs pesant plus de 100 kg, utilisez toujours un jeu de pieds auxiliaire.**

Ces recommandations de fixation donnent une indication des possibilités. Les méthodes de fixation et les longueurs des matériaux de fixation doivent être déterminées en fonction de la nature du mur et de sa finition. Consultez toujours le manuel fourni avec le produit pour connaître les recommandations de fixation détaillées par produit. Le manuel peut également être téléchargé sur [directhealthcaregroup.com](http://directhealthcaregroup.com). Assurez un entretien correct après la mise en service du produit. Reportez-vous aux instructions d'entretien des accessoires de salle de bain. Il peut également être téléchargé sur le site [directhealthcaregroup.com](http://directhealthcaregroup.com). Direct Healthcare Group n'est pas responsable de la mauvaise fixation des produits et des dommages qui en résultent. Direct Healthcare Group n'est pas responsable des produits modifiés. Direct Healthcare Group a compilé ces conseils de fixation avec le plus grand soin.

## Directives pour la disposition des produits dans les locaux sanitaires

Poignées de toilette fixes et pliantes	
Supports robustes (pliables) des deux côtés des toilettes <sup>1</sup>	soutien symétrique
Dépasse du devant de la cuvette des toilettes et du siège de douche <sup>2</sup>	200 mm
Hauteur du support pliant (des deux côtés) au-dessus du siège des toilettes et/ou de la douche <sup>2</sup>	min. 250 mm, max. 300 mm
Distance entre le support supérieur et le niveau du sol <sup>3</sup>	750 mm
Distance (intérieure) entre le support pliant et la paroi latérale <sup>2</sup>	≥ 350 mm
Distance entre le centre de la cuvette et/ou du siège de douche et les supports pliants <sup>1</sup>	350 mm
Distance entre les supports pliants <sup>1</sup>	700 mm
Murs adaptés au montage de supports solides <sup>1</sup>	
Les supports sont solidement fixés <sup>1</sup>	
Les principaux éléments de commande sont solides et robustes <sup>1</sup>	

Cuvette	
Distance entre le centre de la cuvette et la paroi latérale <sup>1</sup>	≥ 550 mm
Dossier des toilettes (mesuré de la lunette des toilettes au dessous du dossier) <sup>3</sup>	min. 230 mm, max. 300 mm

Sièges de douche (montage mural) et sièges de douche/toilettes	
Hauteur du siège (= haut du siège de la douche depuis le niveau du sol) <sup>1</sup>	valeur inférieure 400 mm, valeur moyenne 470 mm, valeur supérieure 540 mm
Distance entre le centre du siège de douche et la paroi latérale (pour une installation en angle) <sup>1</sup>	550 mm
Profondeur du siège <sup>1</sup>	entre 400 - 450 mm
Profondeur totale du siège de douche à partir de la paroi arrière <sup>2</sup>	≥ 515 mm
Surface assise, largeur x longueur <sup>1</sup>	700 x 900 mm
Espace libre à côté du siège de douche pour le transfert latéral et les soins, au moins 1 côté <sup>1</sup>	350 x 1200 mm
Espace libre à côté du siège de douche pendant le transfert latéral et les soins, au moins 1 côté <sup>1</sup>	900 x 1200 mm
Espace libre devant le siège de la douche <sup>2</sup>	1200 x 1200 mm
Surface de douche standard, de préférence plate avec une pente vers le drain <sup>1</sup>	900 x 900 mm
Support: accoudoir robuste, distance au-dessus du siège <sup>1</sup>	200 - 330 mm
Support: distance entre les accoudoirs environ <sup>1</sup>	500 mm

Supports muraux, placés horizontalement	
Plan horizontal, hauteur de la main courante (au-dessus du sol ou de la marche d'escalier) <sup>1</sup>	tussen 850 - 900 mm
Hauteur de la deuxième main courante (au-dessus du sol ou de la marche d'escalier) <sup>1</sup>	600 mm
La main doit pouvoir enserrer correctement la main courante, main courante libre d'encombrement <sup>1</sup>	≥ 50 mm
La main doit pouvoir glisser librement le long de la main courante <sup>1</sup>	
Support horizontal en combinaison avec le cadre Click-On pour la hauteur du siège de douche (tube central) <sup>3</sup>	920 mm

Supports muraux (éventuellement aussi glissière), placés verticalement	
Distance par rapport au mur latéral <sup>2</sup>	≥ 50 mm
Portée en hauteur <sup>1</sup>	valeur moyenne 400 - 1350 mm, valeur supérieure 1800 mm
Supports muraux comme glissière, longueur <sup>2</sup>	≥ 1000 mm
Hauteur du pommeau de douche sur la glissière à partir du niveau supérieur du sol <sup>1</sup>	min. 950 mm, max. 2200 mm

Supports muraux, placés en diagonale	
Installation à un angle de 45 degrés <sup>3</sup>	
Le point de prise se trouve dans le coin inférieur, c'est la zone d'atteinte confortable pour l'utilisateur <sup>1</sup>	valeur moyenne 400 - 1350 mm, valeur supérieure 1800 mm

### Définitions:

Valeur inférieure <sup>1</sup> = valeur minimale, pour le plus petit utilisateur

Valeur moyenne <sup>1</sup> = valeur moyenne ou valeur préférée pour un usage collectif

Valeur supérieure <sup>1</sup> = valeur maximale, pour l'utilisateur le plus grand

Valeur critique <sup>1</sup> = plage recommandée, valeurs limites

## Directives pour la disposition des produits dans les locaux sanitaires

**Support mural et élément de commande (étagère, robinet, commande cuvette, etc.)**Murs adaptés au montage de supports solides <sup>1</sup>Forme et fonction: l'élément de commande est reconnaissable au toucher <sup>1</sup>Les commandes essentielles sont solides, robustes et bien en place <sup>1</sup>Placement à partir d'un coin intérieur (dans la salle de douche en dehors du jet d'eau) <sup>1</sup> 500 - 550 mmHauteur des éléments de commande (par exemple, le robinet de la douche), au-dessus du niveau du sol <sup>1</sup> valeur optimale 1050 mm, valeur moyenne 900-1200 mm, valeur critique 400 - 1350 mm, valeur supérieure 1800 mmHauteur du cordon d'alarme, tout autour du mur, au-dessus du niveau du sol <sup>2</sup> 400 mmSupport pleine largeur (muraux) sur l'intérieur de la porte, hauteur à partir du niveau du sol <sup>2</sup> 900 mm**Module de lavabo et support de lavabo**Hauteur pour une utilisation en position assise, mesurée du sol au sommet du tube <sup>1</sup> valeur inférieure 620 mm, valeur moyenne 700 mm, valeur supérieure 820 mmPour l'accessibilité aux fauteuils roulants <sup>1</sup> 820 mm**Fenêtre et brancards de douche**Hauteur pour un soignant debout, mesurée du sol au sommet de la plate-forme du matelas <sup>1</sup> valeur inférieure 800 mm, valeur moyenne 1000 mm, valeur supérieure 1250 mm**Miroir**Hauteur du miroir par rapport au sol, par rapport aux lignes de vue, à la position debout <sup>1</sup> min. 1050 mm, max. 1950 mmHauteur du miroir depuis le sol par rapport aux lignes de vue, en position assise <sup>2</sup> min. 600 mm, max. 1450 mm**Espace requis dans salle de bain et toilettes****Espace de transfert**Devant et à côté des toilettes et (espace pour un éventuel) siège de douche <sup>1</sup> ≥ 900 x 1200 mmAvec de l'aide, sur un côté du placard <sup>1</sup> ≥ 900 x 1800 mmAvec de l'aide, de l'autre côté du placard <sup>1</sup> ≥ 900 x 1200 mmAvec treuil <sup>2</sup> ≥ 900 x 1200 mmAux toilettes pour visiteurs dans le logement, largeur du couloir <sup>1</sup> ≥ 1100 mm**Espace de marche**, entre les éléments sanitaires tels que les toilettes, le lavabo et la cabine de douche <sup>1</sup> ≥ 900 mm**Espace de braquage**/rayon de braquage <sup>1</sup> ≥ 1500 x 1500 mm**Espace pour fauteuil roulant**, pour (partiellement) sous le lavabo <sup>1,2</sup> ≥ 900 x 1200 mm**Espace pour s'asseoir**Espace à partir du dossier <sup>2</sup> ≥ 850 mmEspace pour s'asseoir, y compris le dossier, largeur x longueur <sup>1,2</sup> ≥ 700 x 900 mmEspace pour s'asseoir, utilisateur de fauteuil roulant, largeur x longueur <sup>2</sup> ≥ 900 x 1200 mm**Espace pour la jambe**, hauteur x largeur x profondeur <sup>1</sup> ≥ 600 x ≥ 600 x 600 mm**Espace pour le pied**, hauteur x profondeur <sup>1</sup> ≥ 200 x ≥ 800 mm**Définitions:**Valeur inférieure <sup>1</sup> = valeur minimale, pour le plus petit utilisateurValeur moyenne <sup>1</sup> = valeur moyenne ou valeur préférée pour un usage collectifValeur supérieure <sup>1</sup> = valeur maximale, pour l'utilisateur le plus grandValeur critique <sup>1</sup> = plage recommandée, valeurs limites**Sources:**

1. Manuel d'accessibilité, Sur l'ergonomie des espaces extérieurs, des bâtiments et des maisons, Wijk M., 7e édition, ISBN 978-90-12-58505-7.

2. Manuel d'accessibilité, Sur l'ergonomie des espaces extérieurs, des bâtiments et des habitations, Wijk M., 6e édition, ISBN 978-90-6228-685-0.

3. Direct Healthcare Group, votre partenaire professionnel pour des installations fonctionnelles et durables dans les locaux sanitaires.



# Support de longeron

## Quel support de longeron convient le mieux à ma situation ?

Pour déterminer quel support de longeron convient le mieux à votre situation, déterminez d'abord où vous avez besoin du support. Nous avons mis en évidence les deux situations les plus courantes ci-dessous. La première situation implique un pivot (souvent un poteau) dans la courbe de l'escalier. La deuxième situation voit l'installation d'un support sur un mur près des escaliers. Il existe deux versions du support de longeron (A et B). Pour déterminer quel type de support de longeron est nécessaire, nous recommandons d'évaluer ceci (pour les deux situations ci-dessous) à partir d'une position au bas de l'escalier.

### Situation 1. Fixation sur longeron

- Si le longeron se trouve dans une courbe à droite de l'escalier (souvent la main courante se trouve alors à gauche), le support de longeron A Li2611.011 sera placé sur le côté droit du longeron.
- Si le longeron se trouve dans une courbe à gauche de l'escalier (souvent la main courante se trouve alors à droite), le support de longeron B Li2611.012 sera placé sur le longeron.

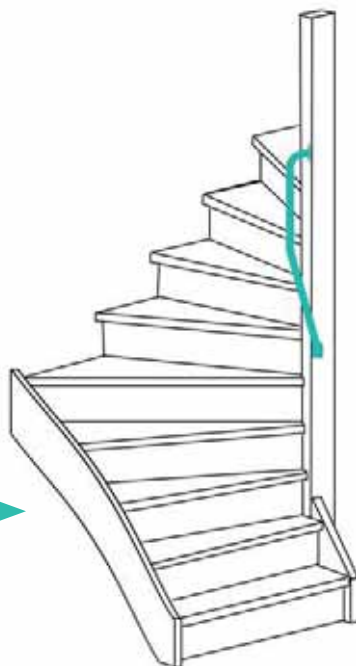

Support de longeron A  
Li2611.011x-xx

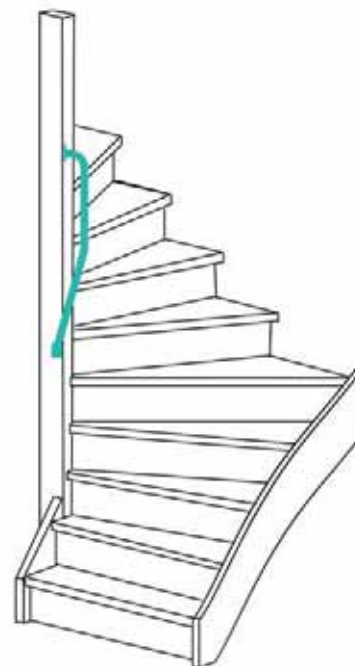

Support de longeron B  
Li2611.012x-xx

### Situation 2. Fixation au mur

Le côté du mur détermine le type de support de longeron dont vous avez besoin.

- Si le mur est à gauche, alors le support de longeron B Li2611.012 sera placé à gauche.
- Si le mur est à droite, alors le support de longeron A Li2611.011 sera placé à droite.

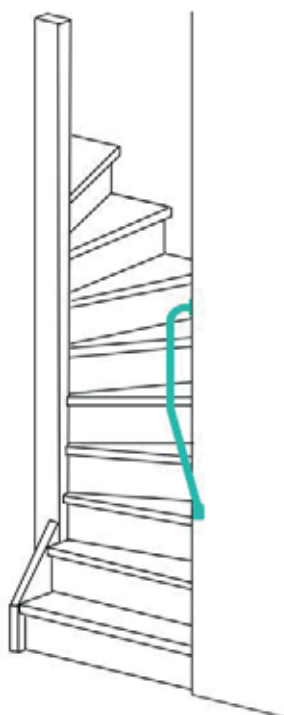

Support de longeron A  
Li2611.011x-xx

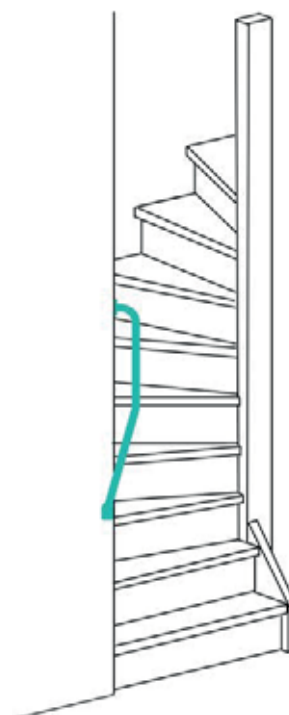

Support de longeron B  
Li2611.012x-xx







Arseus Medical nv  
Rijksweg 10 – 2880 Bornem – Belgium  
info@arseus-medical.be  
BTW BE 0435 200 792  
**www.arseus-medical.be**